

**Офисная мебель**  
**Шкафы для одежды**  
**Стеллажи**

**2020**

## ДиКом — это:

### Качество

Под качеством мы понимаем надежность, долговечность, функциональность и продуманность, а также соответствие мировым стандартам.

### Традиции

Завод ДиКом работает с 1992 года. Многие сотрудники работают у нас 10, 15, 20 лет. ДиКом — семейное предприятие, дело родителей продолжают и развивают дети.

### Развитие

Мы считаем, что развиваться нужно постоянно: будь это ассортимент продукции, технология производства, услуги клиентам или информационные материалы.

**> 5000**  
производимых изделий

**20 000**  
квадратных метров  
производственных площадей

### Современные технологии

Наша мебель изготавливается на самых современных станках ведущих мировых производителей. Также мы используем современные системы планирования и управления предприятием.

**1992**  
год основания

Более **2000**  
постоянных клиентов

### Забота

Постоянные клиенты — наша гордость и главное достояние. Мы рады, что к нам возвращаются и нашей продукции доверяют. Наши менеджеры одинаково заботятся как о частных, так и о бизнес-клиентах.

**> 900**  
точек продаж в России  
и ближнем зарубежье

**12 000**  
тонн переработанного  
металла в год

### Большие объемы производства

Наши производственные мощности позволяют изготавливать большие и очень большие заказы.

## Производство



В заготовительном цехе металл становится заготовками для шкафов, тумб, столов. Процесс состоит из резки, гибки и штамповки. Станки лучших мировых производителей.



Длина покрасочной линии — около 100 метров. Сначала заготовки подготавливаются, сушатся, затем на них распыляется краска, а потом они запекаются. В широкую покрасочную камеру помещается даже крупногабаритная сварная мебель. Итоговый результат: гладкое, равномерное и очень стойкое покрытие.

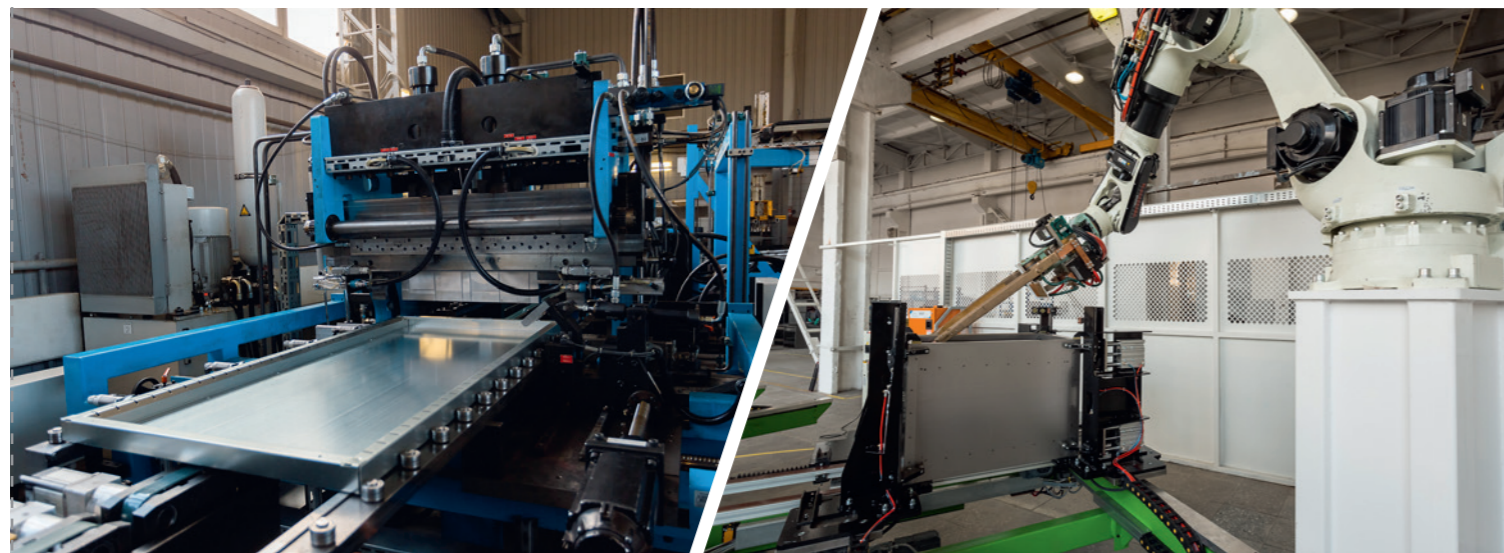

Стеллажи изготавливаются на станках полного цикла. Длина станка — 56 метров. Производительность — 12 полок в минуту.

В цехе работают три сварочных комплекса. Эти роботы обеспечивают высокую скорость и точность сварки.



Лазерный станок позволяет вырезать сложные детали.

Кромка столов, скамеек и столешниц буквально вплавляется в изделия.

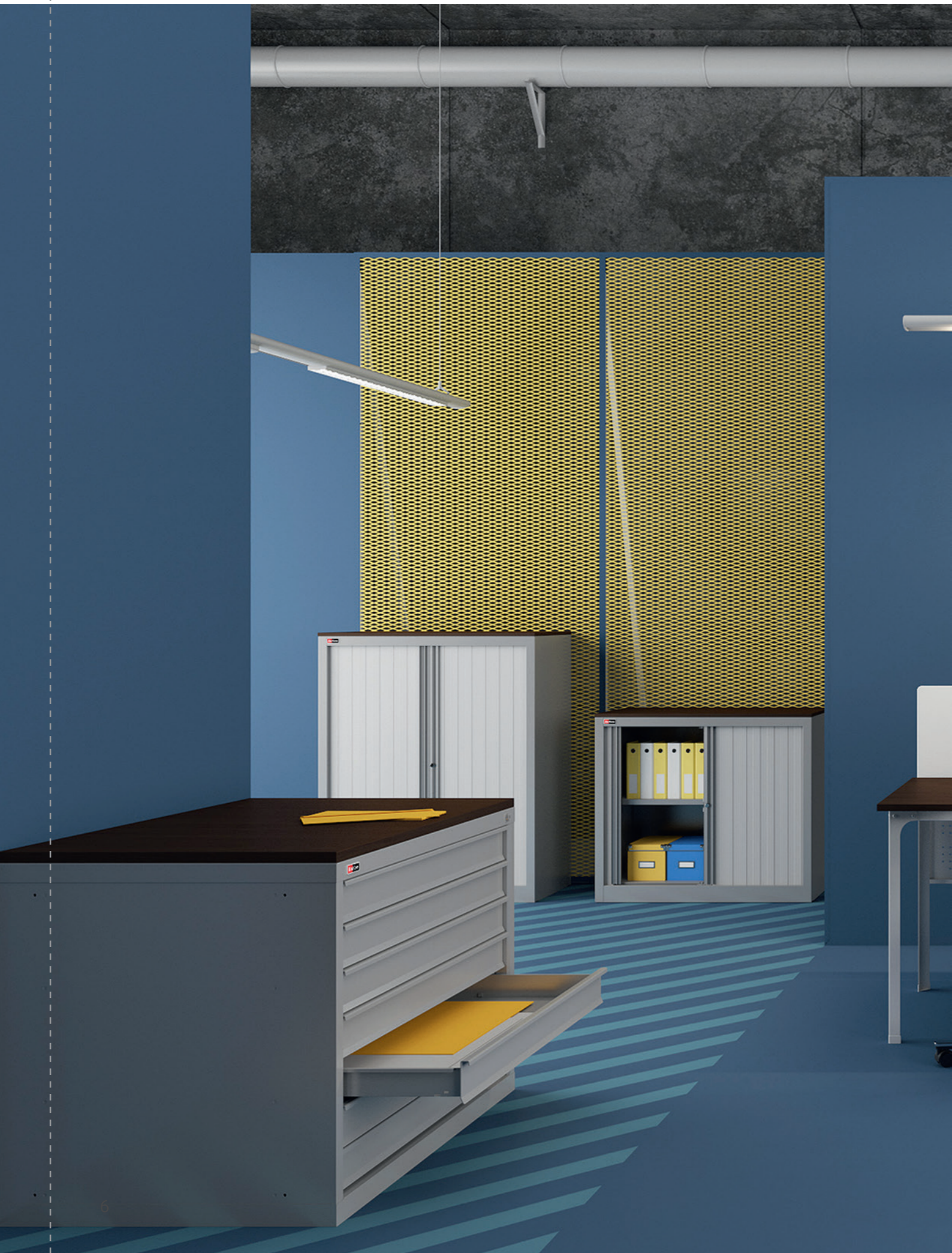

## Офисная мебель



Архивные шкафы . . . . .	10
Шкафы с дверьми-жалюзи . . . . .	16
Картотеки и файловые шкафы . . . . .	20
Шкафы абонентские . . . . .	26
Офисные шкафы, аптечка, ключницы . . . . .	28
Офисные столы . . . . .	30
Офисные тумбы . . . . .	34

## Шкафы гардеробные



Шкафы гардеробные (локеры) ДиКом УНО . . . . .	38
Шкафы гардеробные ДиКом Рационал Од . . . . .	52
Шкафы сервиса сменной одежды . . . . .	56

## Стеллажи



Стеллаж легкий ДиКом СТ-010 . . . . .	60
Стеллаж средний ДиКом СТ-011 . . . . .	62
Стеллаж тяжелый ДиКом СТ-012 . . . . .	66
Стеллаж грузовой ДиКом СТ-023 . . . . .	70
Стеллаж грузовой ДиКом СТ-031 . . . . .	74
Стеллажи мобильные СДМ . . . . .	78

# Офисная мебель



Архивные шкафы . . . . .	10
Шкафы с дверьми-жалюзи . . . . .	16
Картотеки и файловые шкафы . . . . .	20
Шкафы абонентские . . . . .	26
Офисные шкафы, аптечка, ключницы . . . . .	28
Офисные столы . . . . .	30
Офисные тумбы . . . . .	34

## Архивные шкафы

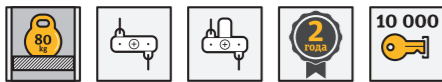

### Долговечные и вместительные шкафы для хранения папок и документов

- > Нагрузка на полку — до **80 кг**.
- > Надежные немецкие замки **EURO-LOCKS**.
- > Возможность хранения до 2 папок в глубину.

## Особенности и преимущества



### Вместительность

Шкафы предназначены для хранения документов в папках «Дело» и «Корона». Шкафы глубиной **500 мм** предназначены для хранения **2 папок ДЕЛО в глубину**.

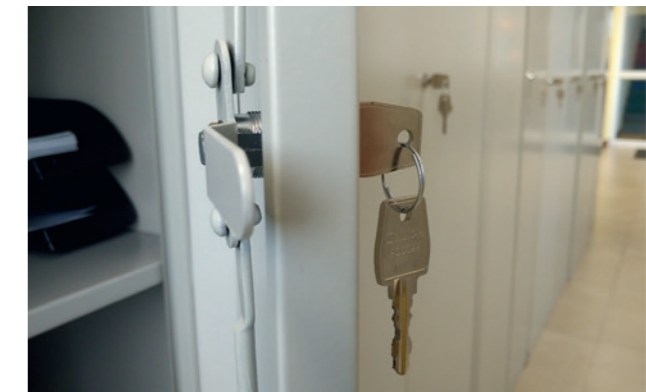

### Качественные материалы

Шкафы изготавливаются из предварительно выправленного листа. Используются замки **EURO-LOCKS** (Германия) и оригинальная фурнитура ДиКом.

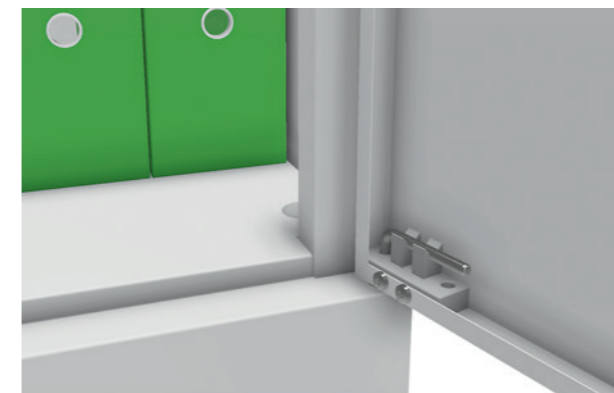

### Надежность и удобство

Петли дверей (и сверху, и снизу) состоят из металлической оси и пластиковых втулок, исключающих трение металла об металл — надежно и не скрипит! Тяги запираения дверей — круглые, с плавным заходом (самоцентрирующиеся), также ходят через пластиковые втулки. Гладкая поверхность краски хорошо выглядит и просто чистится.

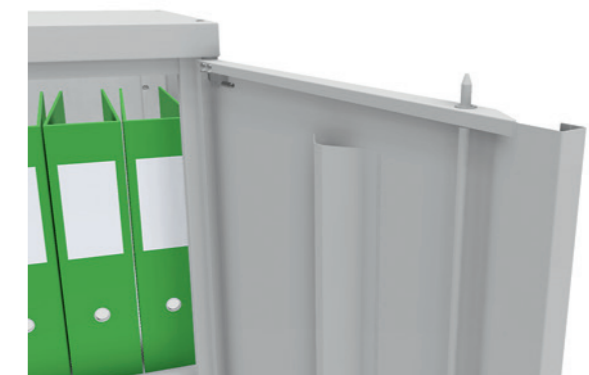

### Различные системы запираения



**Замок-ручка секретность 500 комб.**  
(КД-151, КД-154, КД-155, КД-151-А, КД-155-А, КД-152, КД-152-А)



**Замок EURO-LOCKS секретность 10 000 комб. РАЦИОНАЛ**  
(КД-152/Б, КД-155/Б, КД-152/Б-А, КД-155/Б-А)

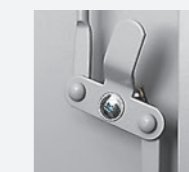
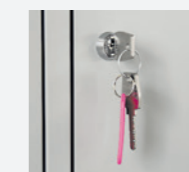
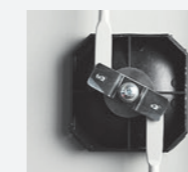
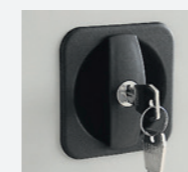

**Ригельная система запираения**  
Самоцентрирующиеся тяги «вверх-вниз»

**Ригельно-флажковая система запираения**  
Самоцентрирующиеся тяги «вверх-вниз», язычок «вбок»

## Архивные шкафы РАЦИОНАЛ

### Шкаф архивный ДиКом РАЦИОНАЛ-11/12

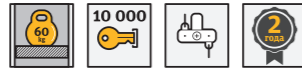

Шкаф РАЦИОНАЛ-11 укомплектован 1 полкой, РАЦИОНАЛ-12 — 4 полками. Максимальная нагрузка на полку **60 кг**. Шаг регулировки полок — **25 мм**. Замок **EURO-LOCKS** (Германия, **10 000 комбинаций**). Окрашен порошковой краской, **RAL 7038**.



Артикул	Наименование	Габаритные размеры, мм			Вес, кг
		В	Ш	Г	
32.0011-071	Шкаф архивный ДиКом РАЦИОНАЛ-11	930	850	400	23
32.0012-071	Шкаф архивный ДиКом РАЦИОНАЛ-12	1860	850	400	42,5
32.0051-071	Полка ДиКом РАЦИОНАЛ-11/12	20	848	326	1,8

### Шкаф архивный ДиКом РАЦИОНАЛ-21/22

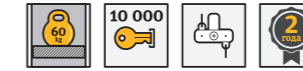

Шкаф РАЦИОНАЛ-21 укомплектован 1 полкой, РАЦИОНАЛ-22 — 4 полками. Максимальная нагрузка на полку **60 кг**. Шаг регулировки полок — **25 мм**. Замок **EURO-LOCKS** (Германия, **10 000 комбинаций**). Окрашен порошковой краской, **RAL 7038**.



Артикул	Наименование	Габаритные размеры, мм			Вес, кг
		В	Ш	Г	
32.0021-071	Шкаф архивный ДиКом РАЦИОНАЛ-21	1000	1000	500	29
32.0022-071	Шкаф архивный ДиКом РАЦИОНАЛ-22	1900	1000	500	53
32.0055-071	Полка ДиКом РАЦИОНАЛ-21/22	20	998	426	2,5

### Шкаф архивный ДиКом РАЦИОНАЛ-13/14/15

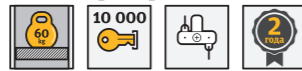

Шкаф РАЦИОНАЛ-13 укомплектован 1 полкой, РАЦИОНАЛ-14/15 — 4 полками. Максимальная нагрузка на полку **60 кг**. Шаг регулировки полок — **25 мм**. Замок **EURO-LOCKS** (Германия, **10 000 комбинаций**). Окрашен порошковой краской, **RAL 7038**.



Артикул	Наименование	Габаритные размеры, мм			Вес, кг
		В	Ш	Г	
32.0013-071	Шкаф архивный ДиКом РАЦИОНАЛ-13	930	850	500	25
32.0014-071	Шкаф архивный ДиКом РАЦИОНАЛ-14	1860	850	500	47
32.0015-071	Шкаф архивный ДиКом РАЦИОНАЛ-15	2000	850	500	51
32.0053-071	Полка ДиКом РАЦИОНАЛ-13/14/15	20	848	426	2,2

### Шкаф архивный ДиКом РАЦИОНАЛ-16



Шкаф РАЦИОНАЛ-16 укомплектован 4 полками. Максимальная нагрузка на полку **60 кг**. Шаг регулировки полок — **25 мм**. Замок **EURO-LOCKS** (Германия, **10 000 комбинаций**). Окрашен порошковой краской, **RAL 7038**.



Артикул	Наименование	Габаритные размеры, мм			Вес, кг
		В	Ш	Г	
32.0016-071	Шкаф архивный ДиКом РАЦИОНАЛ-16	1860	425	500	28
32.0054-071	Полка ДиКом РАЦИОНАЛ-16	20	423	426	1

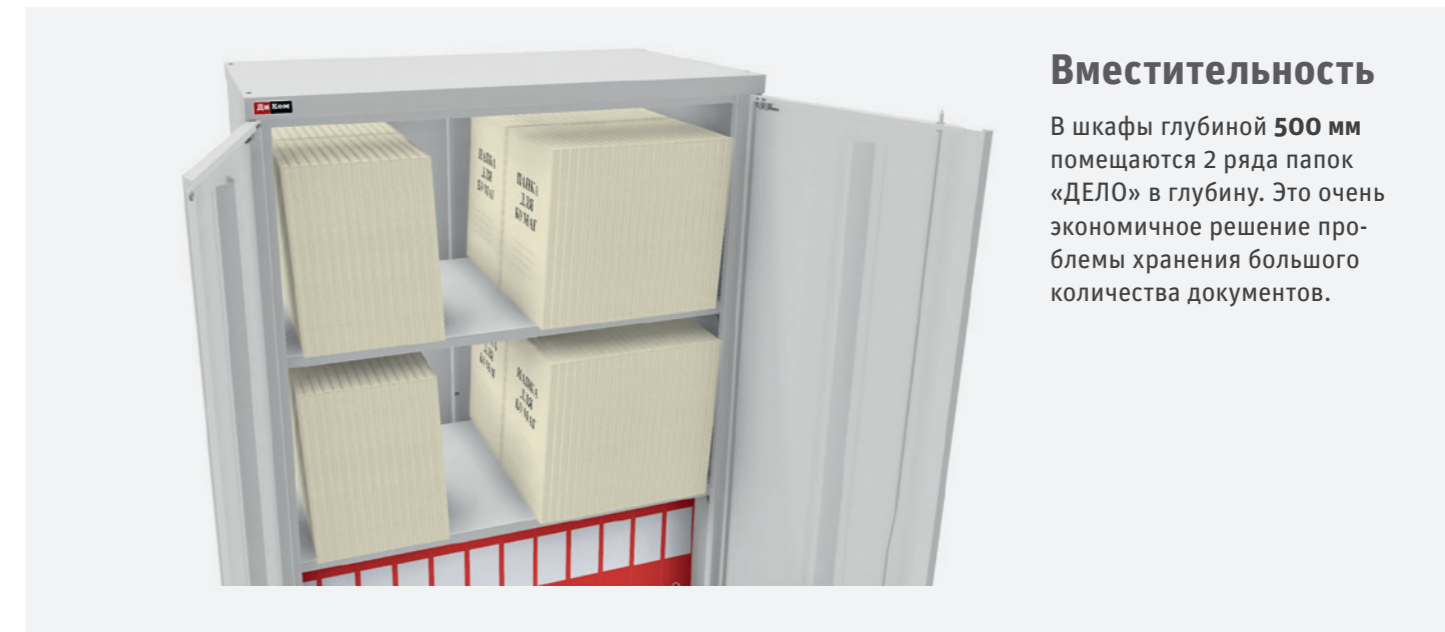

#### Вместительность

В шкафы глубиной **500 мм** помещаются 2 ряда папок «ДЕЛО» в глубину. Это очень экономичное решение проблемы хранения большого количества документов.

## Архивные шкафы КД



### Шкаф архивный ДиКом КД-151

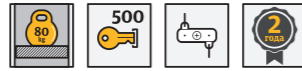

Шкаф укомплектован тремя полками с регулировкой по высоте **50 мм**. Максимальная нагрузка на полку — **80 кг**. Можно установить дополнительные полки. Замок-ручка, ригельная система запираения. Гладкое порошковое покрытие, цвет серый **RAL 7038**.

Артикул	Наименование	Габаритные размеры, мм			Вес, кг
		В	Ш	Г	
<b>32.0101-071</b>	КД-151 (3 полки) разб.	<b>1680</b>	<b>800</b>	<b>400</b>	<b>46,5</b>
<b>32.0103-071</b>	КД-151, 155, 155-А, 155/Б Полка	<b>22</b>	<b>796</b>	<b>332</b>	<b>2,1</b>

### Шкаф архивный ДиКом КД-151-А

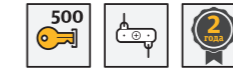

Шкаф-антресоль. Замок-ручка, ригельная система запираения. Гладкое порошковое покрытие, цвет серый **RAL 7038**.



Артикул	Наименование	Габаритные размеры, мм			Вес, кг
		В	Ш	Г	
<b>32.0102-071</b>	КД-151-А разб.	<b>430</b>	<b>800</b>	<b>400</b>	<b>13,8</b>

### Шкаф архивный ДиКом КД-155-А

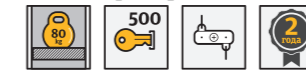

Шкаф-антресоль укомплектован одной полкой с регулировкой по высоте **50 мм**. Максимальная нагрузка на полку — **80 кг**. Можно установить дополнительные полки и опечатающее устройство. Замок-ручка, ригельная система запираения. Гладкое порошковое покрытие, цвет серый **RAL 7038**.



Артикул	Наименование	Габаритные размеры, мм			Вес, кг
		В	Ш	Г	
<b>32.0113-071</b>	КД-155-А (1 полка) разб.	<b>780</b>	<b>800</b>	<b>400</b>	<b>21,1</b>
<b>32.0103-071</b>	КД-151, 155, 155-А, 155/Б Полка	<b>22</b>	<b>796</b>	<b>332</b>	<b>2,1</b>



### Шкаф архивный ДиКом КД-152



Шкаф укомплектован четырьмя полками с регулировкой по высоте **50 мм**. Максимальная нагрузка на полку — **80 кг**. Можно установить дополнительные полки и опечатающее устройство. Замок-ручка, ригельная система запираения. Гладкое порошковое покрытие, цвет серый **RAL 7038**.

Артикул	Наименование	Габаритные размеры, мм			Вес, кг
		В	Ш	Г	
<b>32.0104-071</b>	КД-152 (4 полки) разб.	<b>1900</b>	<b>1000</b>	<b>500</b>	<b>71,5</b>
<b>32.0106-071</b>	КД-152, 152-А Полка	<b>23</b>	<b>996</b>	<b>434</b>	<b>3,4</b>



### Шкаф архивный ДиКом КД-155



Шкаф укомплектован четырьмя полками с регулировкой по высоте **50 мм**. Максимальная нагрузка на полку — **80 кг**. Можно установить дополнительные полки. Замок-ручка, ригельная система запираения. Гладкое порошковое покрытие, цвет серый **RAL 7038**.

Артикул	Наименование	Габаритные размеры, мм			Вес, кг
		В	Ш	Г	
<b>32.0112-071</b>	КД-155 (4 полки) разб.	<b>1820</b>	<b>800</b>	<b>400</b>	<b>50,4</b>
<b>32.0103-071</b>	КД-151, 155, 155-А, 155/Б Полка	<b>22</b>	<b>796</b>	<b>332</b>	<b>2,1</b>





## Шкафы с дверьми-жалюзи



### Экономия пространства, современный дизайн и функциональность

- Максимальная нагрузка на полку — 80 кг.
- Три варианта наполнения шкафа.
- Компактность.
- Широкий выбор цветов шторок-дверей.

## Особенности и преимущества



### Компактность

Двери шкафа заходят в двойные боковые стенки и при открытии не мешают проходу людей.



### Качественные комплектующие

Двери-жалюзи производства RENAU, немецкие замки EURO-LOCKS, магнитные защелки на ручках

### Цвет дверей-жалюзи

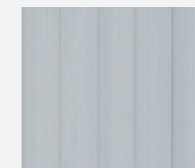

«Серый»

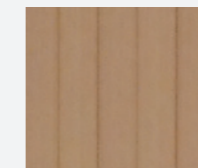

«Бук»

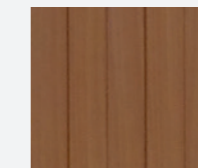

«Вишня»

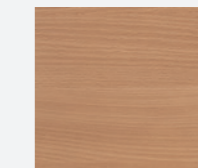

«Светлый бук»

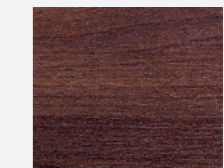

«Шоколадный дуб»

### Цвет столешниц

### Шкаф офисный ДиКом КД-141



Шкаф металлический с пластиковыми дверьми-жалюзи. В комплекте одна полка. Максимальная нагрузка на полку — 80 кг. Регулируется с шагом 25 мм. Можно установить дополнительные полки. Шкаф укомплектован столешницей из ламинированной ДСП толщиной 25 мм. Корпус шкафа и полки окрашены порошковой краской серого цвета RAL 7038.



Артикул	Наименование	Исполнение	Габаритные размеры, мм			Вес, кг
			В	Ш	Г	
32.0501-***	КД-141 Архивный разб.	Серый — 391 Бук — 392 Вишня — 393	880	1000	485	47,2
32.0130-***	КД-141, 142 Столешница	Светлый бук — 351 Шок. дуб — 352	25	1000	485	9,2
32.0123-071	КД-141, 142, 144 Полка		25	915	375	3

## Шкафы с дверьми-жалюзи

### Шкаф офисный ДиКом КД-142

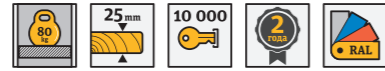

Шкаф металлический с пластиковыми дверьми-жалюзи. В комплекте две полки. Максимальная нагрузка на полку — **80 кг**. Регулируются с шагом **25 мм**. Можно установить дополнительные полки. Шкаф укомплектован столешницей из ламинированной ДСП толщиной **25 мм**. Корпус шкафа и полки окрашены порошковой краской серого цвета **RAL 7038**.

Артикул	Наименование	Исполнение	Габаритные размеры, мм			Вес, кг
			В	Ш	Г	
32.0502-***	КД-142 Архивный разб.	Серый – 391 Бук – 392 Вишня – 393	1255	1000	485	60,1
32.0130-***	КД-141, 142 Столешница	Светлый бук – 351 Шок. дуб – 352	25	1000	485	9,2
32.0123-071	КД-141, 142, 144 Полка		25	915	375	3

### Шкаф архивный ДиКом КД-144

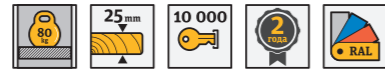

Шкаф металлический с пластиковыми дверьми-жалюзи. В комплекте четыре полки. Максимальная нагрузка на полку — **80 кг**. Регулируются с шагом **25 мм**. Можно установить дополнительные полки. Корпус шкафа и полки окрашены порошковой краской серого цвета **RAL 7038**.

Артикул	Наименование	Исполнение	Габаритные размеры, мм			Вес, кг
			В	Ш	Г	
32.0503-***	КД-144 Архивный разб.	Серый – 391 Бук – 392 Вишня – 393	1985	1000	485	90,1
32.0123-071	КД-141, 142, 144 Полка		25	915	375	3

### Шкаф гардеробный ДиКом КД-144

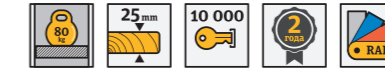

Шкаф металлический с пластиковыми дверьми-жалюзи. В комплекте полка для головных уборов, перекладина для вешалок с двухсторонними крючками. Корпус шкафа и полки окрашены порошковой краской серого цвета **RAL 7038**.

Артикул	Наименование	Исполнение	Габаритные размеры, мм			Вес, кг
			В	Ш	Г	
32.0504-***	КД-144 гардероб. разб.	Серый – 391 Бук – 392 Вишня – 393	1985	1000	485	90,1
32.0123-071	КД-141, 142, 144 Полка		25	915	375	3

### Шкаф комбинированный ДиКом КД-144



Шкаф металлический с пластиковыми дверьми-жалюзи. В комплекте полка для головных уборов, укороченная перекладина для вешалок с двухсторонними крючками, три укороченных полки для документов. Корпус шкафа и полки окрашены порошковой краской серого цвета **RAL 7038**.

Артикул	Наименование	Исполнение	Габаритные размеры, мм			Вес, кг
			В	Ш	Г	
32.0505-***	КД-144 комбинирован. разб.	Серый – 391 Бук – 392 Вишня – 393	1985	1000	485	90,1
32.0123-071	КД-141, 142, 144 Полка		25	915	375	3

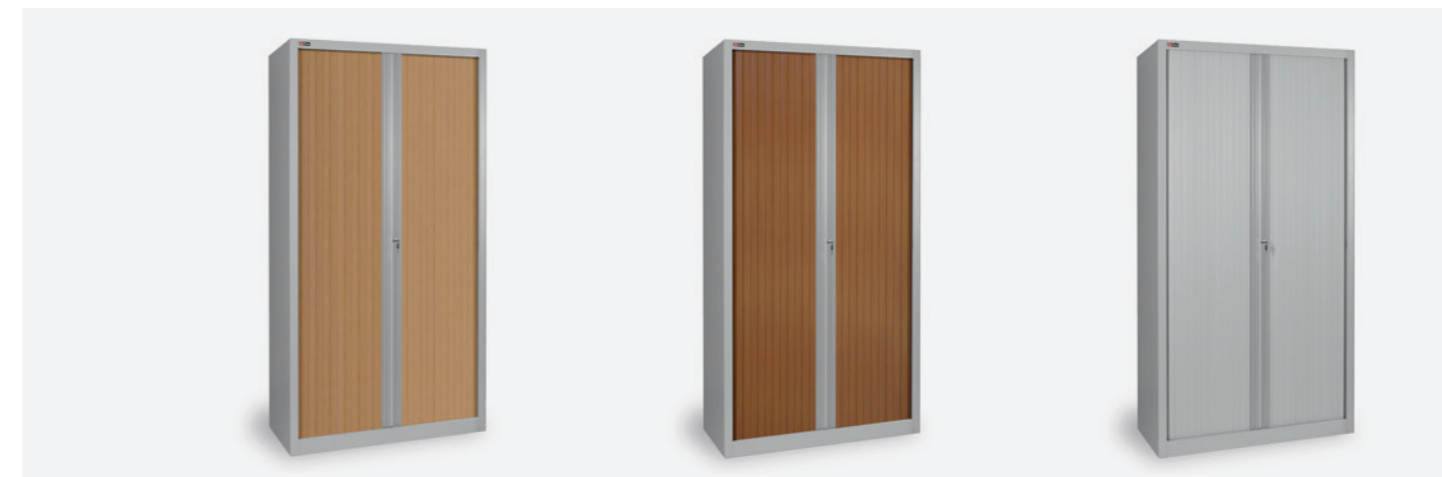

## Картотеки и файловые шкафы

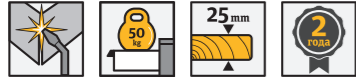

### Система хранения для любой документации

- > Максимальная нагрузка на ящик — 50 кг.
- > Сварная конструкция.
- > Система антипрокидывания.
- > Гибкая система перегородок.

## Особенности и преимущества



### Сварные корпуса

Корпуса картотек и ящики полностью сварные. Применение роботизированных сварочных комплексов гарантирует неизменно высокий уровень качества.



### Толщина металла

В конструкции картотек используется металл толщиной от **0,8** до **3,0** мм.



### Качественные комплектующие

Немецкий замок **EURO-LOCKS** секретностью **10 000** комб. Ящики полного выдвижения.



### Система антипрокидывания

При выдвижении одного ящика остальные блокируются, не допуская возникновения опасной ситуации опрокидывания файлового шкафа.



### Система перегородок

Металлические перегородки позволяют формировать в ящиках ячейки любого размера с шагом **17** мм. Для перегородок предусмотрены держатели этикеток.

## Картотеки и файловые шкафы

### Шкаф файловый ДиКом КД-612

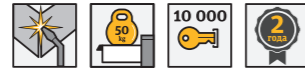

Шкаф для хранения подвесных папок с двумя выдвижными ящиками на телескопических направляющих. Максимальная нагрузка на ящик — **50 кг**. Встроенная система антипрокидывания. Окрашен порошковой краской, цвет серый **RAL 7038**.

Помещается **100 подвесных папок формата А4**.

Артикул	Наименование	Габаритные размеры, мм			Вес, кг
		В	Ш	Г	
<b>32.0161-071</b>	КД-612	<b>700</b>	<b>446</b>	<b>600</b>	<b>36,2</b>
<b>19.0171-000</b>	Подвесная папка А4	<b>243</b>	<b>345</b>	<b>2</b>	<b>0,07</b>



### Шкаф файловый ДиКом КД-613



Шкаф для хранения подвесных папок с тремя выдвижными ящиками на телескопических направляющих. Максимальная нагрузка на ящик — **50 кг**. Встроенная система антипрокидывания. Окрашен порошковой краской, цвет серый **RAL 7038**.

Помещается **150 подвесных папок формата А4**.

Артикул	Наименование	Габаритные размеры, мм			Вес, кг
		В	Ш	Г	
<b>32.0163-071</b>	КД-613	<b>1000</b>	<b>446</b>	<b>600</b>	<b>50,5</b>
<b>19.0171-000</b>	Подвесная папка А4	<b>243</b>	<b>345</b>	<b>2</b>	<b>0,07</b>



### Шкаф файловый ДиКом КД-614

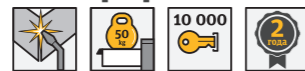

Шкаф для хранения подвесных папок с четырьмя выдвижными ящиками на телескопических направляющих. Максимальная нагрузка на ящик — **50 кг**. Встроенная система антипрокидывания. Окрашен порошковой краской, цвет серый **RAL 7038**.

Помещается **200 подвесных папок формата А4**.

Артикул	Наименование	Габаритные размеры, мм			Вес, кг
		В	Ш	Г	
<b>32.0164-071</b>	КД-614	<b>1300</b>	<b>446</b>	<b>600</b>	<b>64,9</b>
<b>19.0171-000</b>	Подвесная папка А4	<b>243</b>	<b>345</b>	<b>2</b>	<b>0,07</b>



### Шкаф файловый ДиКом КД-623

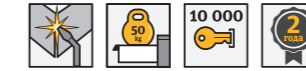

Шкаф для хранения подвесных папок с тремя выдвижными ящиками на телескопических направляющих. Максимальная нагрузка на ящик — **50 кг**. В ящик помещается два ряда папок. Встроенная система антипрокидывания. Окрашен порошковой краской, цвет серый **RAL 7038**.

Помещается **300 подвесных папок формата А4**.

Артикул	Наименование	Габаритные размеры, мм			Вес, кг
		В	Ш	Г	
<b>32.0165-071</b>	КД-623	<b>1000</b>	<b>786</b>	<b>600</b>	<b>69,2</b>
<b>19.0171-000</b>	Подвесная папка А4	<b>243</b>	<b>345</b>	<b>2</b>	<b>0,07</b>



### Шкаф файловый ДиКом КД-624

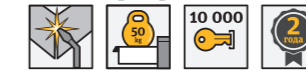

Шкаф для хранения подвесных папок с четырьмя выдвижными ящиками на телескопических направляющих. Максимальная нагрузка на ящик — **50 кг**. В ящик помещается два ряда папок. Встроенная система антипрокидывания. Окрашен порошковой краской, цвет серый **RAL 7038**.

Помещается **400 подвесных папок формата А4**.

Артикул	Наименование	Габаритные размеры, мм			Вес, кг
		В	Ш	Г	
<b>32.0166-071</b>	КД-624	<b>1300</b>	<b>786</b>	<b>600</b>	<b>87,5</b>
<b>19.0171-000</b>	Подвесная папка А4	<b>243</b>	<b>345</b>	<b>2</b>	<b>0,07</b>



### Столешница к файловым шкафам



Столешница из ДСП толщиной **25 мм**. Цвет «шоколадный дуб» или «светлый бук».

Артикул	Наименование	Цвет дверей	Габаритные размеры, мм			Вес, кг
			В	Ш	Г	
<b>32.0162-352</b>	КД-612/613/614 Столешница	Шоколадный дуб	<b>25</b>	<b>446</b>	<b>600</b>	<b>2,8</b>
<b>32.0162-351</b>		Светлый бук	<b>25</b>	<b>446</b>	<b>600</b>	<b>2,8</b>
<b>32.0167-352</b>	КД-623/624 Столешница	Шоколадный дуб	<b>25</b>	<b>786</b>	<b>600</b>	<b>8,6</b>
<b>32.0167-351</b>		Светлый бук	<b>25</b>	<b>786</b>	<b>600</b>	<b>8,6</b>



## Картотеки и файловые шкафы



### Шкаф картотечный КД-516



Шкаф с 6 выдвижными ящиками на телескопических направляющих. Максимальная нагрузка на ящик — **50 кг**. С помощью перегородок (приобретаются отдельно) формируются ячейки разных размеров.

Артикул	Наименование	Габаритные размеры, мм			Вес, кг
		В	Ш	Г	
32.0150-071	КД-516	1150	565	600	67
32.0151-352	КД-516 Столешница шоколад. дуб	25	565	600	6,55
32.0151-351	КД-516 Столешница светлый бук	25	565	600	6,55



### Шкаф картотечный ДиКом КД-536



Шкаф с 6 выдвижными ящиками на телескопических направляющих. Максимальная нагрузка на ящик — **50 кг**. С помощью перегородок (приобретаются отдельно) формируются ячейки разных размеров.

Артикул	Наименование	Габаритные размеры, мм			Вес, кг
		В	Ш	Г	
32.0157-071	КД-536	1150	1024	600	99,4
32.0158-352	КД-536 Столешница шоколад. дуб	25	1024	600	11,9
32.0158-351	КД-536 Столешница светлый бук	25	1024	600	11,9



### Картотека больших форматов ДиКом ДП-727



Шкаф с 7 выдвижными ящиками на телескопических направляющих для хранения чертежей, плакатов, документов формата **A1**. Максимальная нагрузка на ящик — **50 кг**.

Артикул	Наименование	Габаритные размеры, мм			Вес, кг
		В	Ш	Г	
32.0171-071	ДП-727	800	1024	750	102
32.0172-352	ДП-727 Столешница шоколад. дуб	25	1024	750	10
32.0172-351	ДП-727 Столешница светлый бук	25	1024	750	10

### Перегородки к картотечным шкафам



Металлические перегородки для формирования ячеек в картотечных шкафах. Продаются комплектами по **10 шт.**

Артикул	Наименование	Габаритные размеры, мм			Вес, кг
		В	Ш	Г	
32.0153-071	КД-516/536 Перегородка в глубину (6 шт.)	120	451	15	3,75
32.0154-071	КД-516/536 Перегородка в ширину CD (10 шт.)	154	145	15	2,45
32.0155-071	КД-516/536 Перегородка в ширину A5 (10 шт.)	154	221	15	3,7
32.0156-071	КД-516/536 Перегородка в ширину A6 (10 шт.)	154	107	15	1,8
32.0152-000	КД-516/536 Держатель этикеток для перегородок (10 шт.)	18	70	6	0,1



### Варианты расположения перегородок и размеры ячеек в ящиках картотечных шкафов КД-516, КД-536

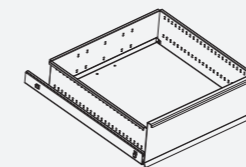

Ящик **КД-516** пустой — стандартная комплектация. (**155x459x459 мм**)

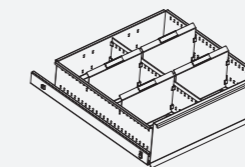

Ящик **КД-516** с одной перегородкой в глубину образуют две ячейки шириной **229 мм**. Подходят перегородки в ширину **A5**.

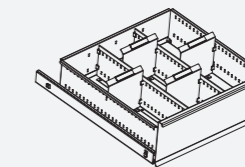

Ящик **КД-516** с двумя перегородками в глубину образуют три ячейки шириной **153 мм**. Подходят перегородки для **CD**.

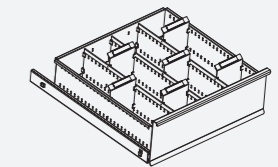

Ящик **КД-516** с тремя перегородками в глубину образуют четыре ячейки шириной **115 мм**. Подходят перегородки в ширину **A6**.

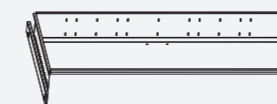

Ящик **КД-536** пустой — стандартная комплектация. (**155x918x459 мм**)

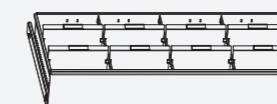

Ящик **КД-536** с 3 перегородками в глубину образуют четыре ячейки шириной **229 мм**. Подходят перегородки **A5**.

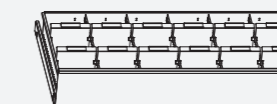

Ящик **КД-536** с 5 перегородками в глубину образуют шесть ячеек шириной **153 мм**. Подходят перегородки для **CD**.

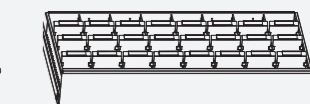

Ящик **КД-536** с 7 перегородками в глубину образуют восемь ячеек шириной **115 мм**. Подходят перегородки в ширину **A6**.

# Шкафы абонентские

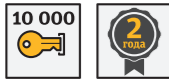

## Для оснащения банков, почтовых отделений, камер хранения

- При раскладке открывается общая дверь.
- При получении абонент открывает ячейку индивидуальным ключом.



### Немецкие замки

Немецкие замки **EURO-LOCKS** секретностью **10 000** комбинаций.



### Гладкое покрытие

Хорошо выглядит и просто чистится.



### Шкаф ДиКом АС-1010

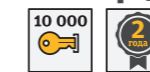

Шкаф с **10** индивидуальными ячейками. Для раскладки корреспонденции используется общая дверь. Шкаф укомплектован замками **EURO-LOCKS** (Германия, **10 000** комбинаций). Окрашен порошковой краской, цвет серый **RAL 7038**. Продается в собранном и разобранном виде.

Артикул	Наименование	Кол-во ячеек	Габаритные размеры ячейки, мм			Габаритные размеры, мм			Вес, кг
			В	Ш	Г	В	Ш	Г	
<b>31.1070-071</b>	АС-1010 собр.	10	145	320	415	1820	380	450	42
<b>31.1071-071</b>	АС-1010 разобр.	10	145	320	415	1820	380	450	42



### Шкаф ДиКом АС-1058

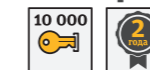

Шкаф с **58** индивидуальными ячейками и 2 ячейками больших габаритов внизу. Для раскладки корреспонденции используется общая дверь. Шкаф укомплектован замками **EURO-LOCKS** (Германия, **10 000** комбинаций). Окрашен порошковой краской, цвет серый **RAL 7038**.

Артикул	Кол-во ячеек	Габаритные размеры ячейки, мм			Габаритные размеры, мм			Вес, кг
		В	Ш	Г	В	Ш	Г	
<b>32.0180-071</b>	58+2	80 270	105 270	245 245	1830	600	260	72,6

## Офисные шкафы, аптечка, ключницы

### Шкаф ДиКом КД-111

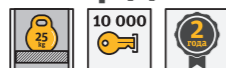

Шкаф металлический, разборный, для хранения документов. Одна ячейка. Можно установить полку и печатающее устройство. Замок **EURO-LOCKS** (Германия, **10 000** комбинаций). Окрашен порошковой краской, цвет серый **RAL 7038**.



Артикул	Наименование	Габаритные размеры, мм			Вес, кг
		В	Ш	Г	
<b>32.0141-071</b>	КД-111 без полок	478	450	350	10,4
<b>32.0145-071</b>	Полка к офисным шкафам	15	443	300	1

### Шкаф ДиКом КД-112

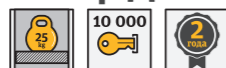

Шкаф металлический, разборный, для хранения документов. Две ячейки. Можно установить полку и печатающее устройство. Максимальная нагрузка на полку — **25 кг**. Замок **EURO-LOCKS** (Германия, **10 000** комбинаций). Окрашен порошковой краской, цвет серый **RAL 7038**.



Артикул	Наименование	Габаритные размеры, мм			Вес, кг
		В	Ш	Г	
<b>32.0142-071</b>	КД-112 без полок	877	450	350	16,4
<b>32.0145-071</b>	Полка к офисным шкафам	15	443	300	1

### Шкаф ДиКом КД-113



Шкаф металлический, разборный, для хранения документов. Три ячейки. Можно установить полку и печатающее устройство. Максимальная нагрузка на полку — **25 кг**. Замок **EURO-LOCKS** (Германия, **10 000** комбинаций). Окрашен порошковой краской, цвет серый **RAL 7038**.



Артикул	Наименование	Габаритные размеры, мм			Вес, кг
		В	Ш	Г	
<b>32.0143-071</b>	КД-113 без полок	1276	450	350	23,4
<b>32.0145-071</b>	Полка к офисным шкафам	15	443	300	1

### Шкаф ДиКом КД-114

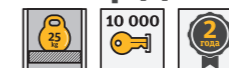

Шкаф металлический, разборный, для хранения документов. Четыре ячейки. Можно установить полку и печатающее устройство. Максимальная нагрузка на полку — **25 кг**. Замок **EURO-LOCKS** (Германия, **10 000** комбинаций). Окрашен порошковой краской, цвет серый **RAL 7038**.



Артикул	Наименование	Габаритные размеры, мм			Вес, кг
		В	Ш	Г	
<b>32.0144-071</b>	КД-114 без полок	1675	450	350	29,5
<b>32.0145-071</b>	Полка к офисным шкафам	15	443	300	1

### Шкаф для ключей ДиКом КД-174/179

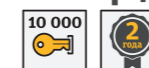

Шкафы металлические для компактного хранения ключей. Замок **EURO-LOCKS** (Германия, **10 000** комбинаций). Есть отверстия для крепления к стене. Разноцветные бирки для ключей в комплекте. Окрашены порошковой краской, цвет серый **RAL 7038**.



Артикул	Наименование	Кол-во ключей	Габаритные размеры, мм			Вес, кг
			В	Ш	Г	
<b>31.1076-071</b>	КД-174	40	270	380	70	2,8
<b>31.1077-071</b>	КД-179	95	535	380	70	5,2

### Аптечка ДиКом КД-197А

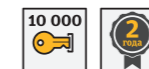

Шкаф металлический, сварной. Одна ячейка с полкой. Замок **EURO-LOCKS** (Германия, **10 000** комбинаций). Есть отверстия для крепления к стене. Окрашен порошковой краской, цвет серый **RAL 7038**.



Артикул	Наименование	Габаритные размеры, мм			Вес, кг
		В	Ш	Г	
<b>31.1075-071</b>	КД-197А	390	300	120	3,0

# Офисные столы



## Надежный и стильный стол, который прекрасно впишется в любое офисное помещение

- Максимальная нагрузка — 200 кг.
- Столешницы из ДСП толщиной 25 мм.
- Металлическое основание из труб.
- Кромка столешницы вплавляется по современной технологии.

## Стол офисный ДиКом П1



Стол металлический со столешницей из ДСП 25 мм. Столешница двух цветов — светлый бук и шоколадный дуб. Максимальная нагрузка на столешницу — 200 кг. На столы можно установить экраны и перегородки. Офисные тумбы в набор не входят, их можно приобрести отдельно (см. стр. 35).



Артикул	Наименование	Цвет столешницы	Габаритные размеры, мм			Вес, кг
			В	Ш	Г	
33.0101-351	Стол 1400x800 П1	Бук светлый	755	1390	800	32,8
33.0101-352	Стол 1400x800 П1	Дуб шоколадный	755	1390	800	32,8
33.0103-351	Стол 1600x800 П1	Бук светлый	755	1600	800	36,8
33.0103-352	Стол 1600x800 П1	Дуб шоколадный	755	1600	800	36,8
33.0107-351	Стол 1800x800 П1	Бук светлый	755	1800	800	40,8
33.0107-352	Стол 1800x800 П1	Дуб шоколадный	755	1800	800	40,8
33.0105-351	Стол 1600x800 П1 с Приставкой	Бук светлый	755	1600	1600	32
33.0105-352	Стол 1600x800 П1 с Приставкой	Дуб шоколадный	755	1600	1600	32
33.0109-351	Стол 1800x800 П1 с Приставкой	Бук светлый	755	1800	1600	34,4
33.0109-352	Стол 1800x800 П1 с Приставкой	Дуб шоколадный	755	1800	1600	34,4

## Экраны и перегородки для столов ДиКом П1



Металлический перфорированный экран можно установить под стол. Перегородка из ДСП 16 мм устанавливается на столешницу.

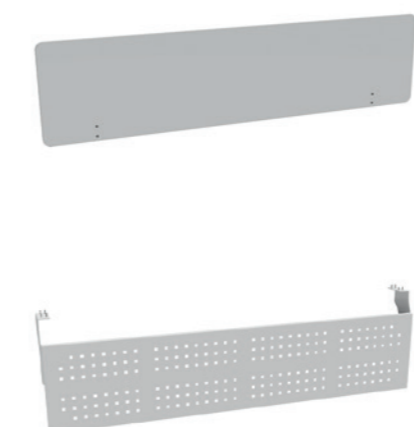

Артикул	Наименование	Габаритные размеры, мм			Вес, кг
		В	Ш	Г	
33.0031-071	Экран 1400 для стола П1	300	1170	20	4,5
33.0032-071	Экран 1600 для стола П1	300	1370	20	4,8
33.0033-071	Экран 1800 для стола П1	300	1570	20	5,4
33.0021-371	Перегорodka 1400 для Стола ДиКом П1	400	1390	16	6,4
33.0022-371	Перегорodka 1600 для Стола ДиКом П1	400	1590	16	7,2
33.0023-371	Перегорodka 1800 для Стола ДиКом П1	400	1790	16	8

## Подставка под системный блок



Артикул	Наименование	Габаритные размеры, мм			Вес, кг
		В	Ш	Г	
33.0025-071	Подставка под системный блок ДиКом	180	200	460	2,6



## Офисные столы

### Рабочее место для персонала ДиКом РМ-01



Рабочее место **РМ-01** состоит из двух офисных столов П1 и Перегородки. Офисные тумбы в набор не входят, их можно приобрести отдельно (см. стр. 35).



Артикул	Наименование	Цвет столешницы	Габаритные размеры, мм			Вес, кг
			В	Ш	Г	
33.0131-351	Рабочее место для персонала ДиКом РМ-01/1400	Бук светлый	755	1400	1650	69,50
33.0131-352	Рабочее место для персонала ДиКом РМ-01/1400	Дуб шоколадный	755	1400	1650	69,50
33.0132-351	Рабочее место для персонала ДиКом РМ-01/1600	Бук светлый	755	1600	1650	77,6
33.0132-352	Рабочее место для персонала ДиКом РМ-01/1600	Дуб шоколадный	755	1600	1650	77,6
33.0133-351	Рабочее место для персонала ДиКом РМ-01/1800	Бук светлый	755	1800	1650	89,9
33.0133-352	Рабочее место для персонала ДиКом РМ-01/1800	Дуб шоколадный	755	1800	1650	89,9

### Рабочее место для персонала ДиКом РМ-02



Рабочее место **РМ-02** состоит из двух офисных столов П1 с Приставкой и одной Перегородки между ними. К столам также можно добавить Экраны. Офисные тумбы в набор не входят, их можно приобрести отдельно (см. стр. 35).



Артикул	Наименование	Цвет столешницы	Габаритные размеры, мм			Вес, кг
			В	Ш	Г	
33.0134-351	Рабочее место для персонала ДиКом РМ-02/1600	Бук светлый	755	3250	1600	112,5
33.0134-352	Рабочее место для персонала ДиКом РМ-02/1600	Дуб шоколадный	755	3250	1600	112,5
33.0135-351	Рабочее место для персонала ДиКом РМ-02/1600 с Экранами	Бук светлый	755	3250	1600	122,1
33.0135-352	Рабочее место для персонала ДиКом РМ-02/1600 с Экранами	Дуб шоколадный	755	3250	1600	122,1
33.0136-351	Рабочее место для персонала ДиКом РМ-02/1800	Бук светлый	755	3650	1600	118,1
33.0136-352	Рабочее место для персонала ДиКом РМ-02/1800	Дуб шоколадный	755	3650	1600	118,1
33.0137-351	Рабочее место для персонала ДиКом РМ-02/1800 с Экранами	Бук светлый	755	3650	1600	128,9
33.0137-352	Рабочее место для персонала ДиКом РМ-02/1800 с Экранами	Дуб шоколадный	755	3650	1600	128,9

### Рабочее место для персонала ДиКом РМ-03

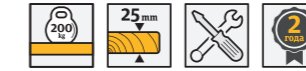

Рабочее место **РМ-03** состоит из двух офисных столов П1 с Приставкой и трех Перегородок. К столам также можно добавить Экраны. Офисные тумбы в набор не входят, их можно приобрести отдельно (см. стр. 35).



Артикул	Наименование	Цвет столешницы	Габаритные размеры, мм			Вес, кг
			В	Ш	Г	
33.0138-351	Рабочее место для персонала ДиКом РМ-03/1600	Бук светлый	755	3250	1635	126,9
33.0138-352	Рабочее место для персонала ДиКом РМ-03/1600	Дуб шоколадный	755	3250	1635	126,9
33.0139-351	Рабочее место для персонала ДиКом РМ-03/1600 с Экранами	Бук светлый	755	3250	1635	136,5
33.0139-352	Рабочее место для персонала ДиКом РМ-03/1600 с Экранами	Дуб шоколадный	755	3250	1635	136,5
33.0140-351	Рабочее место для персонала ДиКом РМ-03/1800	Бук светлый	755	3650	1635	134,1
33.0140-352	Рабочее место для персонала ДиКом РМ-03/1800	Дуб шоколадный	755	3650	1635	134,1
33.0141-351	Рабочее место для персонала ДиКом РМ-03/1800 с Экранами	Бук светлый	755	3650	1635	144,9
33.0141-352	Рабочее место для персонала ДиКом РМ-03/1800 с Экранами	Дуб шоколадный	755	3650	1635	144,9

### Рабочее место для персонала ДиКом РМ-04



Рабочее место **РМ-04** состоит из четырех офисных столов П1 с Приставкой и четырех Перегородок. Офисные тумбы в набор не входят, их можно приобрести отдельно (см. стр. 35).



Артикул	Наименование	Цвет столешницы	Габаритные размеры, мм			Вес, кг
			В	Ш	Г	
33.0142-351	Рабочее место для персонала ДиКом РМ-04/1600	Бук светлый	755	3250	3200	240,4
33.0142-352	Рабочее место для персонала ДиКом РМ-04/1600	Дуб шоколадный	755	3250	3200	240,4
33.0143-351	Рабочее место для персонала ДиКом РМ-04/1800	Бук светлый	755	3650	3200	253,2
33.0143-352	Рабочее место для персонала ДиКом РМ-04/1800	Дуб шоколадный	755	3650	3200	253,2

#### Цвет рамы



Рама, экран — серый RAL 7038 мт  
Ножки — белый RAL 9010 мт

#### Цвета столешниц

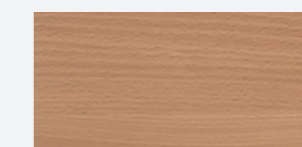

«Светлый бук» — 351

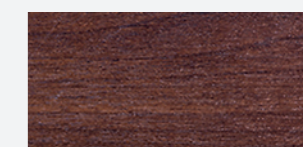

«Шоколадный дуб» — 352

## Офисные тумбы



### Тумба офисная ДиКом с 3 ящиками

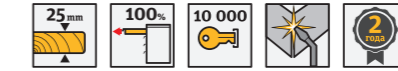

Тумба металлическая, сварной корпус и ящики. Окрашена порошковой краской. Корпус — серый **RAL 7038**, фасады ящиков — белый **RAL 9010**.

Изготавливается с **3 ящиками**.

Артикул	Наименование	Габаритные размеры, мм			Вес, кг
		В	Ш	Г	
33.0151-351	Тумба офисная перекатная ДиКом с 3 ящиками и столешн. светлый бук	685	420	500	31,3
33.0151-352	Тумба офисная перекатная ДиКом с 3 ящиками и столешн. шок. дуб	685	420	500	31,3
33.0051-401	Тумба офисная с 3 ящиками	610	420	500	29,6

### Тумба офисная ДиКом с 4 ящиками



Тумба металлическая, сварной корпус и ящики. Окрашена порошковой краской. Корпус — серый **RAL 7038**, фасады ящиков — белый **RAL 9010**.

Изготавливается с **4 ящиками**.

Артикул	Наименование	Габаритные размеры, мм			Вес, кг
		В	Ш	Г	
33.0152-351	Тумба офисная перекатная ДиКом с 4 ящиками и столешн. светлый бук	685	420	500	33,8
33.0152-352	Тумба офисная перекатная ДиКом с 4 ящиками и столешн. шок. дуб	685	420	500	33,8
33.0052-401	Тумба офисная с 4 ящиками	610	420	500	30,6

### Функциональные, надежные и стильные офисные тумбы.

- > Сварной корпус и ящики.
- > 3 или 4 ящика полного выдвижения.
- > Фасады из ламинированной ДСП.
- > Кромка столешницы вплавляется по современной технологии.

### Цвета столешниц



«Светлый бук» — 351

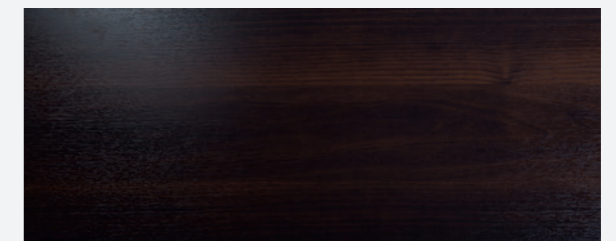

«Шоколадный дуб» — 352

## Шкафы гардеробные

Шкафы гардеробные (локеры) ДиКом УНО . . . . .	38
Шкафы гардеробные ДиКом Рационал ОД . . . . .	52
Шкафы сервиса сменной одежды. . . . .	56



## Шкафы гардеробные ДиКом УНО



### Универсальная система модульных локеров для гардеробов, камер хранения, абонентских ячеек

- > Простой принцип построения.
- > Продуманная система вентиляции.
- > Бесшовное выстраивание в линию.
- > Специально разработанная цветовая гамма.

## Особенности и преимущества



### Модульность и универсальность

Вы выбираете ширину секции 300 или 400 мм, количество секций (дверей) в ширину и в высоту. Это отражается в названии, например: УНО 341 (секция 300, 4 секции в ширину, 1 дверь в высоту). Дальше добавляете то, что устанавливается внутрь, снизу, сверху и сбоку — все, шкаф готов! Будь-то гардероб или камера хранения.

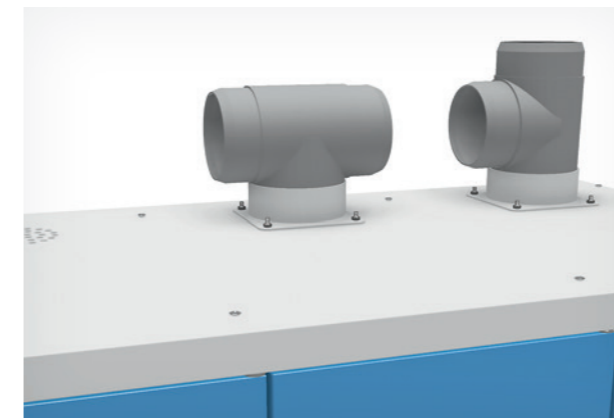

### Вентиляция

Предусмотрена возможность подключения **принудительной вентиляции**: приток снизу шкафа — отток сверху.



### Эстетичность

За счет продуманной вентиляции весь фасад шкафа не имеет отверстий. Накладной тип двери позволяет выстраивать визуально непрерывный ряд шкафов.

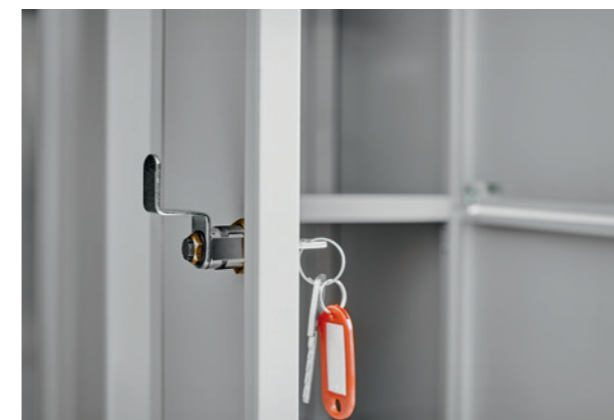

### Надежные комплектующие

Замки **EURO-LOCKS** (Германия), секретностью **10 000 комб.** Ригельно-флажковая система запирания.













### Функциональность

Дополните шкаф подставкой, скамейкой, цоколем, наклонной крышей, патрубками и др. аксессуарами.

## Выбор цвета: Шкафы для раздевалок

### Шкафы для раздевалок УНО













#### Базовые комбинации для комплектов

 Двери — RAL 7038 Корпус — RAL 7038	 Двери — RAL 2004 Корпус — RAL 7038	 Двери — RAL 5012 Корпус — RAL 7038	 Двери — RAL 5018 Корпус — RAL 7038	 Двери — RAL 1015 Корпус — RAL 7038
 Двери — RAL 7038 Корпус — RAL 7016	 Двери — RAL 2004 Корпус — RAL 7016	 Двери — RAL 5012 Корпус — RAL 7016	 Двери — RAL 5018 Корпус — RAL 7016	 Двери — RAL 1015 Корпус — RAL 7016

#### Цвет корпуса

 011	RAL 7038
 012	RAL 7016

#### Цвет дверей

 011	RAL 7038	 015	RAL 5005	 018	RAL 5018	 022	RAL 3020
 012	RAL 7016	 016	RAL 250 20 20	 019	RAL 6011	 023	RAL 2004
 014	RAL 5012	 017	RAL 9005	 021	RAL 4004	 024	RAL 1003
						 025	RAL 1015

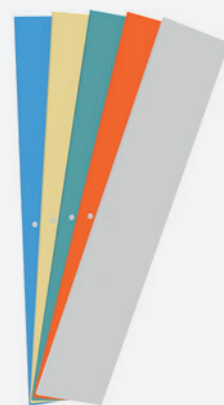

### Двери разных цветов

Вы можете заказать каждую дверь шкафа в своем цвете.



#### 1. Выберите ширину и количество секций

- > В ширину секции **300** или **400** мм.
- > Количество в ширину: **2, 3, 4** или **5** (только для секции **300**).
- > Количество в высоту: **1, 2** или **4**.

#### 2. Выберите внутреннее наполнение

- > Перегородки в соответствии с компоновкой дверей.
- > Нижние и верхние полки для сплошной секции.
- > Разделители сплошных секций.



#### 3. Выберите элементы системы принуд. вентиляции:

- > Патрубки для крепления к корпусу шкафа: Патрубок — сверху, Патрубок высокий — снизу.
- > Тройники для прокладки вент. труб: для круглых каналов — сверху, для плоских — снизу.

#### 4. Выберите дополнительное оснащение

- > Снизу Ножки, Цоколь, Подставку-Скамейку.
- > С боков Комплект боковин.
- > Сверху Наклонную крышу.

## Шкафы гардеробные ДиКом УНО



### Шкаф ДиКом УНО-321/421



Комплекты шкафа с дверьми **301/401** (на одну секцию). В комплект входят ножки и верхняя полка с гардеробным комплектом. Вместо \*\*\* в артикуле при заказе укажите выбранный код цвета.

Артикул	Наименование	Габаритные размеры, мм		
		В (с ножками)	Ш	Г
<b>31.1300-***</b>	УНО-321 Шкаф мод.	1850	600	500
<b>31.1400-***</b>	УНО-421 Шкаф мод.	1850	800	500



### Шкаф ДиКом УНО-322/422



Комплекты шкафа с дверьми **302/402** (на две ячейки). В комплект входят ножки. Вместо \*\*\* в артикуле при заказе укажите выбранный код цвета.

Артикул	Наименование	Габаритные размеры, мм		
		В (с ножками)	Ш	Г
<b>31.1305-***</b>	УНО-322 Шкаф мод.	1850	600	500
<b>31.1406-***</b>	УНО-422 Шкаф мод.	1850	800	500



### Шкаф ДиКом УНО-324/424



Комплекты шкафа с дверьми **304/404** (на четыре ячейки). В комплект входят ножки. Вместо \*\*\* в артикуле при заказе укажите выбранный код цвета.

Артикул	Наименование	Габаритные размеры, мм		
		В (с ножками)	Ш	Г
<b>31.1310-***</b>	УНО-324 Шкаф мод.	1850	600	500
<b>31.1410-***</b>	УНО-424 Шкаф мод.	1850	800	500



### Шкаф ДиКом УНО-331/431



Комплекты шкафа с дверьми **301/401** (на одну секцию). В комплект входят ножки и верхняя полка с гардеробным комплектом. Вместо \*\*\* в артикуле при заказе укажите выбранный код цвета.

Артикул	Наименование	Габаритные размеры, мм		
		В (с ножками)	Ш	Г
<b>31.1301-***</b>	УНО-331 Шкаф мод.	1850	900	500
<b>31.1401-***</b>	УНО-431 Шкаф мод.	1850	1200	500



### Шкаф ДиКом УНО-332/432



Комплекты шкафа с дверьми **302/402** (на две ячейки). В комплект входят ножки. Вместо \*\*\* в артикуле при заказе укажите выбранный код цвета.

Артикул	Наименование	Габаритные размеры, мм		
		В (с ножками)	Ш	Г
<b>31.1306-***</b>	УНО-332 Шкаф мод.	1850	900	500
<b>31.1407-***</b>	УНО-432 Шкаф мод.	1850	1200	500



### Шкаф ДиКом УНО-334/434



Комплекты шкафа с дверьми **304/404** (на четыре ячейки). В комплект входят ножки. Вместо \*\*\* в артикуле при заказе укажите выбранный код цвета.

Артикул	Наименование	Габаритные размеры, мм		
		В (с ножками)	Ш	Г
<b>31.1311-***</b>	УНО-334 Шкаф мод.	1850	900	500
<b>31.1411-***</b>	УНО-434 Шкаф мод.	1850	1200	500

## Шкафы гардеробные ДиКом УНО



### Шкаф ДиКом УНО-341/441



Комплекты шкафа с дверьми **301/401** (на одну секцию). В комплект входят ножки и верхняя полка с гардеробным комплектом. Вместо \*\*\* в артикуле при заказе укажите выбранный код цвета.

Артикул	Наименование	Габаритные размеры, мм		
		В (с ножками)	Ш	Г
<b>31.1302-***</b>	УНО-341 Шкаф мод.	1850	1200	500
<b>31.1402-***</b>	УНО-441 Шкаф мод.	1850	1600	500



### Шкаф ДиКом УНО-342/442



Комплекты шкафа с дверьми **302/402** (на две ячейки). В комплект входят ножки. Вместо \*\*\* в артикуле при заказе укажите выбранный код цвета.

Артикул	Наименование	Габаритные размеры, мм		
		В (с ножками)	Ш	Г
<b>31.1307-***</b>	УНО-342 Шкаф мод.	1850	1200	500
<b>31.1408-***</b>	УНО-442 Шкаф мод.	1850	1600	500



### Шкаф ДиКом УНО-344/444



Комплекты шкафа с дверьми **304/404** (на четыре ячейки). В комплект входят ножки. Вместо \*\*\* в артикуле при заказе укажите выбранный код цвета.

Артикул	Наименование	Габаритные размеры, мм		
		В (с ножками)	Ш	Г
<b>31.1312-***</b>	УНО-344 Шкаф мод.	1850	1200	500
<b>31.1412-***</b>	УНО-444 Шкаф мод.	1850	1600	500

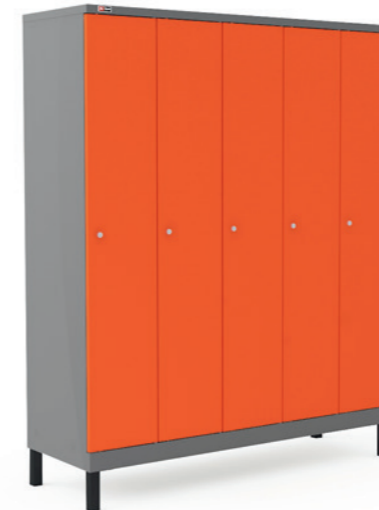

### Шкаф ДиКом УНО-351



Комплекты шкафа с дверьми **301/401** (на одну секцию). В комплект входят ножки и верхняя полка с гардеробным комплектом. Вместо \*\*\* в артикуле при заказе укажите выбранный код цвета.

Артикул	Наименование	Габаритные размеры, мм		
		В (с ножками)	Ш	Г
<b>31.1303-***</b>	УНО-351 Шкаф мод.	1850	1500	500



### Шкаф ДиКом УНО-352



Комплекты шкафа с дверьми **302/402** (на две ячейки). В комплект входят ножки. Вместо \*\*\* в артикуле при заказе укажите выбранный код цвета.

Артикул	Наименование	Габаритные размеры, мм		
		В (с ножками)	Ш	Г
<b>31.1308-***</b>	УНО-352 Шкаф мод.	1850	1500	500

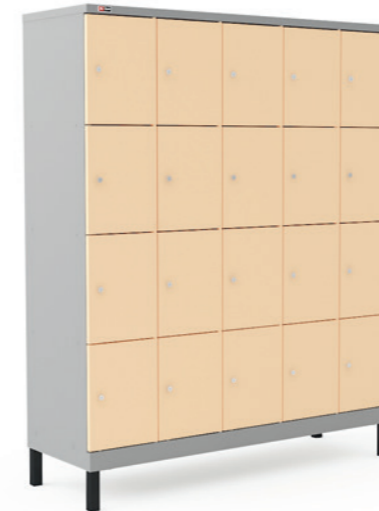

### Шкаф ДиКом УНО-354



Комплекты шкафа с дверьми **304/404** (на четыре ячейки). В комплект входят ножки. Вместо \*\*\* в артикуле при заказе укажите выбранный код цвета.

Артикул	Наименование	Габаритные размеры, мм		
		В (с ножками)	Ш	Г
<b>31.1313-***</b>	УНО-354 Шкаф мод.	1850	1500	500

# Шкафы гардеробные ДиКом УНО

## Полка верхняя ДиКом УНО



Устанавливается в верхнюю часть секции шкафа. Укомплектована перекладиной для одежды с двумя двухсторонними крючками. Правая и левая полка устанавливаются соответственно в крайнюю правую и крайнюю левую секции шкафа. Центральная полка — в центральные секции. Окрашена порошковой краской.



Артикул	Наименование	Габаритные размеры, мм			Вес, кг
		В	Ш	Г	
31.0361-***	УНО-300 Полка верхняя правая + левая	22	318	450	0,9
31.0362-***	УНО-300 Полка верхняя центральная	22	298	450	1
31.0461-***	УНО-400 Полка верхняя правая + левая	22	418	450	1,2
31.0462-***	УНО-400 Полка верхняя центральная	22	398	450	1,3

## УНО Комплект перекладины с крючками



Устанавливается на верхние крышки и разделители. Состоит из кронштейна, перекладины и 2 крючков. Позволяет использовать шкафы с двумя вертикальными ячейками как гардеробные.



Артикул	Наименование	Габаритные размеры, мм			Вес, кг
		В	Ш	Г	
31.0009-017	УНО Комплект перекладины с крючками	125	258	104	0,5

## Разделитель секции УНО



Для разделения секций грязной и чистой одежды. Устанавливается в сплошной секции между верхней и нижней полкой.



Артикул	Наименование	Габаритные размеры, мм			Вес, кг
		В	Ш	Г	
31.0010-***	УНО Разделитель секции	1094	20	440	2,7

## Полка нижняя ДиКом УНО



Устанавливается в нижнюю часть секции шкафа. Правая и левая полка устанавливаются соответственно в крайнюю правую и крайнюю левую секции шкафа. Центральная полка — в центральные секции. Окрашена порошковой краской.



Артикул	Наименование	Габаритные размеры, мм			Вес, кг
		В	Ш	Г	
31.0363-***	УНО-300 Полка нижняя правая+ левая	22	318	450	0,8
31.0364-***	УНО-300 Полка нижняя центральная	22	298	450	0,9
31.0463-***	УНО-400 Полка нижняя правая+ левая	22	418	450	1,1
31.0464-***	УНО-400 Полка нижняя центральная	22	398	450	1,1

## Патрубки и тройники ДиКом УНО



Устанавливаются на шкаф для обеспечения вентиляции.

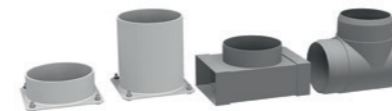

Артикул	Наименование	Габаритные размеры, мм			Вес, кг
		В	Ш	Г	
31.0005-***	Патрубок 100	40	120	120	0,4
31.0006-***	Патрубок высокий 100	120	120	120	1,0
31.0009-000	Тройник для плоских и круглых каналов ПВХ 55x110	87	172	113	0,1
31.0008-000	Тройник круглых каналов ПВХ 100	142	186	100	0,1

## Крыша наклонная ДиКом УНО



Устанавливается на шкафы ДиКом УНО. Наклон 30 градусов. Окрашена порошковой краской.



Артикул	Наименование	Габаритные размеры, мм			Вес, кг
		В	Ш	Г	
31.0321-***	УНО-320 Крыша наклонная	150	600	500	3,2
31.0331-***	УНО-330 Крыша наклонная	150	900	500	4,7
31.0341-***	УНО-340 Крыша наклонная	150	1200	500	6,2
31.0351-***	УНО-350 Крыша наклонная	150	1500	500	7,7
31.0421-***	УНО-420 Крыша наклонная	150	800	500	4,2
31.0431-***	УНО-430 Крыша наклонная	150	1200	500	6,2
31.0441-***	УНО-440 Крыша наклонная	150	1600	500	8,2



## Шкафы гардеробные ДиКом УНО



### Комплект боковин ДиКом УНО

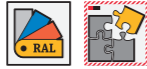

Металлические боковые панели для шкафов **ДиКом УНО**. Окрашены порошковой краской. Вместо \*\*\* в артикуле при заказе укажите выбранный код цвета со страницы 184.

Артикул	Наименование	Габаритные размеры, мм			Вес, кг
		В	Ш	Г	
31.0002-***	УНО Комплект боковин	1848	500	25	16,5

### УНО Подставка под скамейку

Высокая подставка под шкафы УНО. Под шкаф на высокой подставке можно поставить скамейку ДиКом.

Артикул	Наименование	Габаритные размеры, мм		
		В	Ш	Г
31.0346-017	УНО-320 Подставка под скамейку	486	600	500
31.0348-017	УНО-330 Подставка под скамейку 800	486	900	500
31.0345-017	УНО-340/430 Подставка под скамейку 1000	486	1200	500
31.0349-017	УНО-350 Подставка под скамейку	486	1500	500
31.0347-017	УНО-420 Подставка под скамейку	486	800	500
31.0350-017	УНО-440 Подставка под скамейку 1500	486	1600	500

### Скамейка 800/1000/1500 ДСП

Скамейки с сиденьем из серой ДСП толщиной 16 мм. Металлическое основание.

Артикул	Наименование	Габаритные размеры, мм		
		В	Ш	Г
31.1023-371	Скамейка 800 ДСП	422	800	400
31.1021-371	Скамейка 1000 ДСП	422	1000	400
31.1022-371	Скамейка 1500 ДСП	422	1500	400



## Шкафы гардеробные ДиКом УНО

### Подставка-скамейка ДиКом УНО ДСП

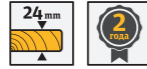

Подставка-скамейка с сиденьем из ДСП 24 мм на металлическом основании.



Артикул	Наименование	Габаритные размеры, мм		
		В	Ш	Г
31.1501-371	УНО-320 Подставка-скамейка ДСП	424	600	887
31.1502-371	УНО-330 Подставка-скамейка ДСП	424	900	887
31.1503-371	УНО-340/430 Подставка-скамейка ДСП	424	1200	887
31.1504-371	УНО-350 Подставка-скамейка ДСП	424	1500	887
31.1505-371	УНО-420 Подставка-скамейка ДСП	424	800	887
31.1506-371	УНО-440 Подставка-скамейка ДСП	424	1600	887

### Подставка-скамейка ДиКом УНО Пластик



Подставка-скамейка с сиденьем из пластика 10 мм на металлическом основании.



Артикул	Наименование	Габаритные размеры, мм		
		В	Ш	Г
31.1501-370	УНО-320 Подставка-скамейка Пл	410	600	887
31.1502-370	УНО-330 Подставка-скамейка Пл	410	900	887
31.1503-370	УНО-340/430 Подставка-скамейка Пл	410	1200	887
31.1504-370	УНО-350 Подставка-скамейка Пл	410	1500	887
31.1505-370	УНО-420 Подставка-скамейка Пл	410	800	887
31.1506-370	УНО-440 Подставка-скамейка Пл	410	1600	887

### Подставка-скамейка ДиКом УНО Массив



Подставка-скамейка с сиденьем из массива дерева на металлическом основании. Сиденье состоит из трех блоков глубиной 125 мм каждый.



Артикул	Наименование	Габаритные размеры, мм		
		В	Ш	Г
31.1501-304	УНО-320 Подставка-скамейка Массив	425	600	887
31.1502-304	УНО-330 Подставка-скамейка Массив	425	900	887
31.1503-304	УНО-340/430 Подставка-скамейка Массив	425	1200	887
31.1504-304	УНО-350 Подставка-скамейка Массив	425	1500	887
31.1505-304	УНО-420 Подставка-скамейка Массив	425	800	887
31.1506-304	УНО-440 Подставка-скамейка Массив	425	1600	887



## Шкафы гардеробные Рационал ОД



### Классические гардеробные шкафы ОД в новом исполнении.

- > Двухсекционные шкафы с шириной секции **300 и 400 мм.**
- > Унификация габаритов с шкафами серии **РАЦИОНАЛ.**
- > С возможностью запираения каждой двери или общим замком (0).
- > Возможность комплектации доп. элементами серии УНО.

## Особенности и преимущества



### Вместительность

Шкафы состоят из двух секций, что позволяет хранить отдельно личную (чистую) и рабочую (грязную) одежду. Также есть возможность установки дополнительных нижних полок

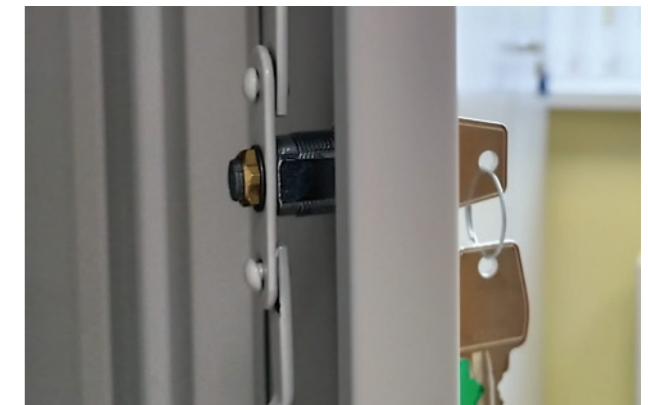

### Качественные материалы

Шкафы изготавливаются из предварительно выправленного листа. Используются замки **EURO-LOCKS** (Германия) и оригинальная фурнитура ДиКом.



### Надежность и удобство

Петли дверей (и сверху, и снизу) состоят из металлической оси и пластиковых втулок, исключая трение металла об металл — надежно и не скрипит! Тяги запираения дверей — круглые, с плавным заходом (самоцентрирующиеся), также ходят через пластиковые втулки. Гладкая поверхность краски хорошо выглядит и просто убирается.

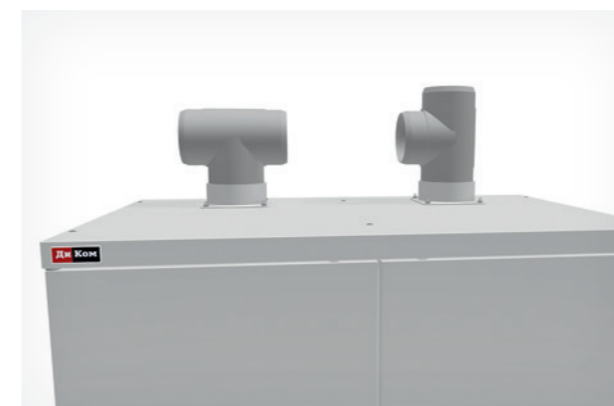
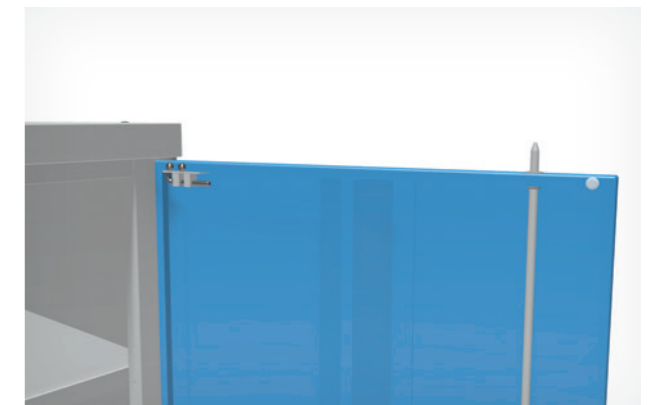

### Вентиляция

Предусмотрена возможность подключения принудительной вентиляции: приток снизу шкафа — отток сверху.



### Эстетичность

За счет продуманной вентиляции весь фасад шкафа не имеет отверстий. Накладной тип двери позволяет выстраивать визуально непрерывный ряд шкафов.

## Шкафы гардеробные Рационал ОД



### Шкаф ДиКом Рационал ОД-311/411



Шкаф на одну секцию. В комплект входит верхняя полка, перекладина для вешалки, 2 двухсторонних крючка.

Артикул	Наименование	Габаритные размеры, мм			Вес, кг
		В	Ш	Г	
31.2001-071	Рационал ОД-311	1860	300	500	23
31.2005-071	Рационал ОД-411	1860	400	500	26
31.2011-071	Рационал ОД-311 Полка нижняя	20	295	450	
31.2013-071	Рационал ОД-411 Полка нижняя	20	395	450	



### Шкаф ДиКом Рационал ОД-321/421



Предназначен для двух человек. Каждое отделение закрывается на свой ключ. Ячейка шкафа оснащена полкой под головной убор и перекладиной с двумя крючками.

Артикул	Наименование	Габаритные размеры, мм			Вес, кг
		В	Ш	Г	
31.2002-071	Рационал ОД-321	1860	600	500	38
31.2006-071	Рационал ОД-421	1860	800	500	44
31.2012-071	Рационал ОД-321/321-0 Комплект полок нижних	20	307	450	
31.2014-071	Рационал ОД-421/421-0 Комплект полок нижних	20	407	450	



### Шкаф ДиКом Рационал ОД-321/421-0



Предназначен для одного человека, имеет два отделения для повседневной и рабочей одежды. Двери закрываются одним общим замком. Шкаф оснащен общей полкой под головной убор и перекладиной с двумя крючками (в каждом отделении).

Артикул	Наименование	Габаритные размеры, мм			Вес, кг
		В	Ш	Г	
31.2004-071	Рационал ОД-321-0	1860	600	500	37
31.2007-071	Рационал ОД-421-0	1860	800	500	42
31.2012-071	Рационал ОД-321/321-0 Комплект полок нижних	20	307	450	
31.2014-071	Рационал ОД-421/421-0 Комплект полок нижних	20	407	450	



### Шкаф ДиКом Рационал ОД-321-K



В шкафу два отделения — отделение с полками и отделение для одежды. Двери закрываются одним общим замком. Шкаф оснащен полкой под головной убор, перекладиной с двумя крючками и 4 полками во второй секции.

Артикул	Наименование	Габаритные размеры, мм			Вес, кг
		В	Ш	Г	
31.2003-071	Рационал ОД-321-K	1860	600	500	39



### Шкаф ДиКом Рационал ОД-423



Предназначен для двух человек — в каждой секции есть отделения для повседневной и рабочей одежды. Каждое отделение закрывается на свой ключ. Каждая ячейка шкафа оснащена полкой под головной убор, секцией под обувь, перекладиной под вешалку с двумя двухсторонними крючками, а также перегородкой, делящей секцию на две части.

Артикул	Наименование	Габаритные размеры, мм			Вес, кг
		В	Ш	Г	
31.2008-101	Рационал ОД-423	2000	800	500	70



### Аксессуары к Рационал ОД

К шкафам можно добавить функциональные аксессуары: ножки, наклонную крышу (не забудьте торцевые заглушки), разделитель секций (для установки нужна нижняя полка).

Артикул	Наименование	Габаритные размеры, мм			Вес, кг
		В	Ш	Г	
31.0001-071	Рационал ОД Комплект ножек (4 шт.)	150	100	100	1,7
31.2020-071	Рационал ОД Разделитель секции	1198	435	20	2,8
31.2019-071	Рационал ОД Торцевые заглушки крышки наклонной	230	470	25	0,8
31.2015-071	Рационал ОД-310 Крышка наклонная	234	300	499	1,93
31.2016-071	Рационал ОД-320 Крышка наклонная	183	600	497	3,6
31.2017-071	Рационал ОД-410 Крышка наклонная	234	400	499	2,5
31.2018-071	Рационал ОД-420 Крышка наклонная	234	800	499	4,7

## Шкафы сервиса сменной одежды



### Функционально: грязная одежда собирается в мешок, чистая лежит в индивидуальных ячейках

- Для сбора одежды используется шкаф с загрузочным окном. Для раздачи чистой — шкаф с индивидуальными ячейками и общей дверцей для раскладки одежды.
- Немецкие замки **EURO-LOCKS** (10 000 комбинаций).
- Можно установить наклонную крышу.
- Гладкое покрытие порошковой краской, поверхность предварительно обработана. Покраска производится автоматически.



### Шкаф ДиКом АС-1010



10 ячеек. Ячейки пронумерованы. Размеры ячеек **145x320x415** (ВxШxГ, мм). Каждая ячейка открывается своим ключом. Для раскладки чистой одежды используется общая дверь. Замки **EURO-LOCKS** (Германия, **10 000 комбинаций**), флажковая система запираения. Сборка с помощью заклепочника.

Артикул	Наименование	Габаритные размеры, мм			Вес, кг
		В	Ш	Г	
<b>31.1070-071</b>	Шкаф ДиКом АС-1010 (в сборе)	1820	380	450	42
<b>31.1071-071</b>	Шкаф ДиКом АС-1010 (разобр.)	1820	380	450	42
<b>31.1074-071</b>	Крыша к АС-1010, КД-401	150	384	450	2,5
<b>19.0172-000</b>	Вставка пластиковая для идентификации ячейки	38	70	1	



### Шкаф ДиКом КД-401

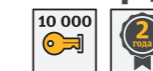

Шкаф для сбора грязной одежды. Внутри шкаф оборудован крючками, на которые крепится полиэтиленовый пакет. Замок **EURO-LOCKS** (Германия, **10 000 комбинаций**), флажковая система запираения. Сборка с помощью заклепочника.

Артикул	Наименование	Габаритные размеры, мм			Вес, кг
		В	Ш	Г	
<b>31.1072-071</b>	Шкаф ДиКом КД-401 (в сборе)	1820	380	450	28
<b>31.1073-071</b>	Шкаф ДиКом КД-401 (разобр.)	1820	380	450	28
<b>31.1074-071</b>	Крыша к АС-1010, КД-401	150	384	450	2,5

# Стеллажи



Стеллаж легкий ДиКом СТ-010 . . . . .	60
Стеллаж средний ДиКом СТ-011 . . . . .	62
Стеллаж тяжелый ДиКом СТ-012 . . . . .	66
Стеллаж грузовой ДиКом СТ-023 . . . . .	70
Стеллаж грузовой ДиКом СТ-031 . . . . .	74
Стеллажи мобильные СДМ . . . . .	78

**Нагрузка:** > на ярус — до **600 кг**  
> на секцию — до **2700 кг**



# Стеллаж легкий ДиКом СТ-010



## Бюджетный, качественный, вместительный

- Максимальная нагрузка на полку — 100 кг.
- Максимальная нагрузка на секцию — 400 кг.
- Соответствует ГОСТ Р 56356-2015 на архивные стеллажи.
- Быстро собирается на зацепах, без метизов и инструмента.



## Максимальная нагрузка

На полку, кг	На стеллаж, кг
<b>80/100 (при установке ребра жесткости на полку)</b>	<b>400</b>

## Стеллаж ДиКом СТ-010



Полки регулируются с шагом **100 мм**. Стойки разборные. Полки устанавливаются на зацепах. Окрашенные полки и стойки.



Артикул	Наименование	Комплект	Габаритные размеры, мм			Вес, кг
			В	Ш	Г	
<b>21.1005-071</b>	СТ-010 Стойки 2000 основной комплект	4	2000	38	38	4,1
<b>21.1006-071</b>	СТ-010 Стойки 2000 промежуточный компл.	4	2000	38	38	4,1
<b>21.1001-071</b>	СТ-010 Полка 300x1000	5	30	1000	300	10
<b>21.1002-071</b>	СТ-010 Полка 400x1000	5	30	1000	400	12,55
<b>21.1003-071</b>	СТ-010 Полка 500x1000	5	30	1000	500	15,2
<b>21.1004-071</b>	СТ-010 Полка 600x1000	5	30	1000	600	17,8
<b>21.1209-100</b>	СТ-012 Ребро жесткости на полку		27	996	27	0,6

## Схема сборки

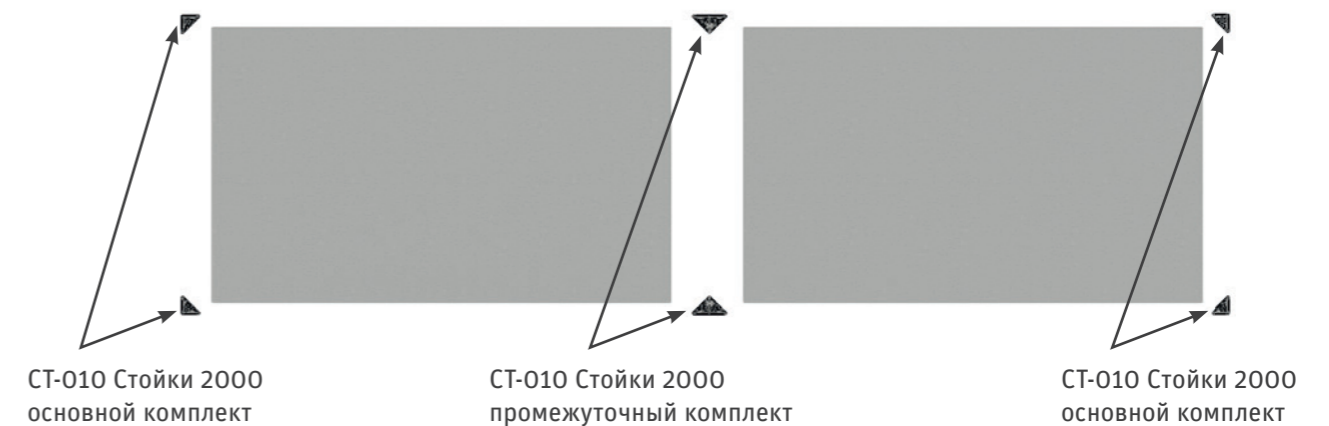

# Стеллаж средний ДиКом СТ-011



## Максимальная нагрузка на полку

Ширина полки, мм	Максимальная нагрузка по ГОСТ Р 56356-2015, кг		
	Без ребра жесткости	С 1 ребром жесткости	С 2 ребрами жесткости
700	100	-	-
1000	100	150	200

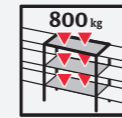

## Максимальная нагрузка на секцию – 800 кг

\*При установке на среднюю полку доп. угольников – по 2 на стойку.

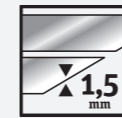

## Толщина металла

Полка, мм	Стойка, мм
0,6	1,5

## Схема установки стеллажа СТ-011

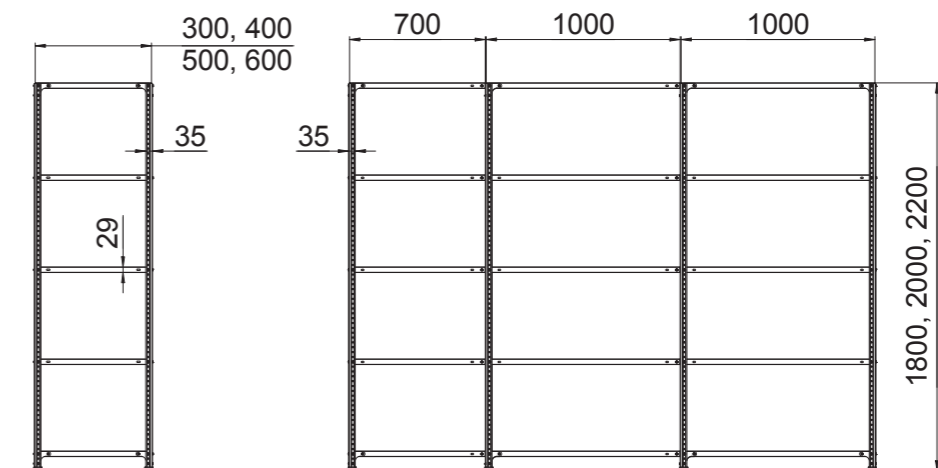

## Легкий, но надежный стеллаж для магазинов, офисов, кладовых

- Максимальная нагрузка на полку — до 200 кг.
- Максимальная нагрузка на секцию — до 800 кг.
- Соответствует **ГОСТ Р 56356-2015** на архивные стеллажи.
- Можно наращивать секции в ширину и глубину, экономя благодаря общим стойкам.

## Информация про ребра жесткости

Ребро жесткости устанавливается только на полку шириной 1000 мм.



без ребра жесткости



с 1-м ребром жесткости



с 2-мя ребрами жесткости (Кроме СТ-011 Полка 300x1000)



# Стеллаж средний ДиКом СТ-011

## СТ-011 Полки

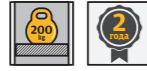

Максимальная нагрузка **100 кг**. С 1 ребром жесткости — **150 кг**, с 2 ребрами жесткости — **200 кг**. Ребра жесткости устанавливаются только на полки шириной **1000 мм**.



Артикул	Наименование	Габаритные размеры, мм			Вес, кг
		В	Ш	Г	
21.1101-071	СТ-011 Полка 300x1000	29	1000	300	2,2
21.1102-071	СТ-011 Полка 300x700	29	700	300	1,6
21.1103-071	СТ-011 Полка 400x1000	29	1000	400	2,7
21.1104-071	СТ-011 Полка 400x700	29	700	400	2,0
21.1105-071	СТ-011 Полка 500x1000	29	1000	500	3,2
21.1106-071	СТ-011 Полка 500x700	29	700	500	2,4
21.1107-071	СТ-011 Полка 600x1000	29	1000	600	3,7
21.1108-071	СТ-011 Полка 600x700	29	700	600	2,8
21.1209-100	СТ-012 Ребро жесткости на полку	27	996	27	0,6

## СТ-011 Стойки



Окрашены порошковой краской, цвет серый **RAL 7038**. В комплект стойки входят 4 угольника.



Артикул	Наименование	Габаритные размеры, мм			Вес, кг
		В	Ш	Г	
21.1109-071	СТ-011 Стойка 1800	1800	35	35	1,5
21.1110-071	СТ-011 Стойка 2000	2000	35	35	1,7
21.1111-071	СТ-011 Стойка 2200	2200	35	35	1,9
21.1215-100	СТ-012 Угольник с крепежом, 1 шт.	75	75	2	0,05

## Разделитель книг



Изготовлен из металла. Окрашен порошковой краской.

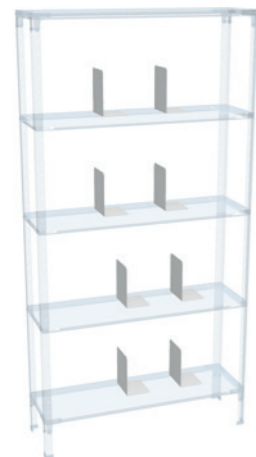

Артикул	Наименование	Габаритные размеры, мм			Вес, кг
		В	Ш	Г	
21.0001-071	Разделитель книг	200	120	150	0,5

## СТ-012 Ограничитель



Изготовлен из металла. Окрашен порошковой краской.

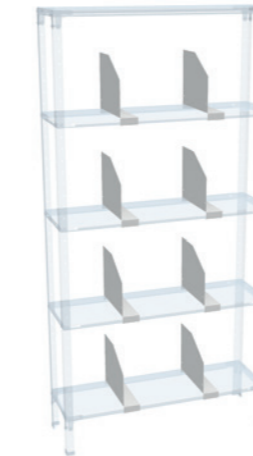

Артикул	Наименование	Габаритные размеры, мм			Вес, кг
		В	Ш	Г	
21.1222-071	СТ-012 Ограничитель 300	30	7	295	0,16
21.1223-071	СТ-012 Ограничитель 400	30	7	395	0,21
21.1224-071	СТ-012 Ограничитель 500	30	7	495	0,25
21.1225-071	СТ-012 Ограничитель 600	30	7	595	0,31
21.1226-071	СТ-012 Ограничитель 700	30	696	33	0,37
21.1227-071	СТ-012 Ограничитель 1000	30	996	33	0,39

## Разделитель полок 300



Изготовлен из металла. Окрашен порошковой краской.

Артикул	Наименование	Габаритные размеры, мм			Вес, кг
		В	Ш	Г	
21.0002-071	Разделитель полок 300	283	80	304	1

**Вы можете нарастить секции стеллажа ДиКом СТ-011 как в длину, так и в глубину, экономя благодаря общим стойкам.**



# Стеллаж тяжелый ДиКом СТ-012



## Легкий, но очень надежный стеллаж для магазинов, офисов, кладовых

- Максимальная нагрузка на полку — до **250 кг**.
- Максимальная нагрузка на секцию — до **1000 кг**.
- Соответствует **ГОСТ Р 56356-2015** на архивные стеллажи.
- Можно наращивать секции в ширину и глубину, экономя благодаря общим стойкам.

# Стеллажи/Стеллаж тяжелый ДиКом СТ-012

Возможно исполнение всех элементов и аксессуаров с антистатическими свойствами



## Максимальная нагрузка на полку

Ширина полки, мм	Максимальная нагрузка по ГОСТ Р 56356-2015, кг		
	Без ребра жесткости	С 1 ребром жесткости	С 2 ребрами жесткости
700	140	-	-
1000	140	200	250

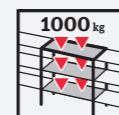

## Максимальная нагрузка на секцию — 1000 кг

\*При установке на среднюю полку доп. угольников — по 2 на стойку.

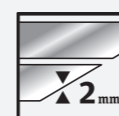

## Толщина металла

Стойка, мм	Полка, мм	Ребра жесткости, мм
2	0,8	0,8

## Схема вариантов установки стеллажа СТ-012

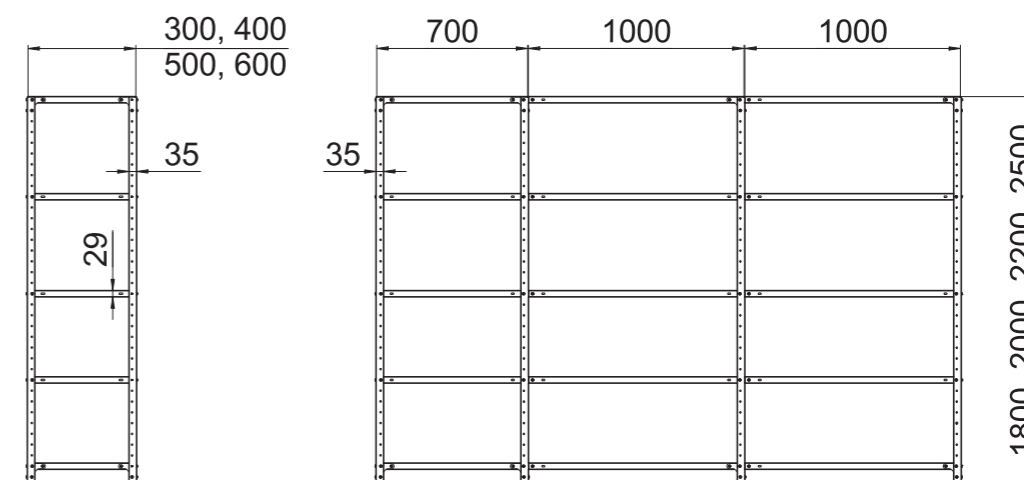

## Ребра жесткости

Ребро жесткости устанавливается только на полку шириной 1000 мм



без ребра жесткости



с 1-м ребром жесткости



с 2-мя ребрами жесткости (кроме СТ-012 Полка 300x1000)

Возможно исполнение всех элементов и аксессуаров с антистатическими свойствами



# Стеллаж тяжелый ДиКом СТ-012

## СТ-012 Полка



Макс. нагрузка — **140 кг**, с 1 ребром жесткости — **200 кг**, с 2 ребрами жесткости — **250 кг**. Ребра жесткости устанавливаются только на полки шириной **1000 мм**. Изготавливаются в 2 вариантах: оцинкованные и окрашенные порошковой краской (серый **RAL 7038**). Регулируются по высоте с шагом **50 мм**. Минимальное допустимое количество полок на секцию — **4**.

Артикул	Наименование	Габаритные размеры, мм			Вес, кг
		В	Ш	Г	
21.1202-100	СТ-012 Полка 300x700 цинк	30	700	300	2
21.1204-100	СТ-012 Полка 400x700 цинк	30	700	400	2,5
21.1206-100	СТ-012 Полка 500x700 цинк	30	700	500	3
21.1208-100	СТ-012 Полка 600x700 цинк	30	700	600	3,5
21.1201-100	СТ-012 Полка 300x1000 цинк	30	1000	300	2,7
21.1203-100	СТ-012 Полка 400x1000 цинк	30	1000	400	3,4
21.1205-100	СТ-012 Полка 500x1000 цинк	30	1000	500	4,1
21.1207-100	СТ-012 Полка 600x1000 цинк	30	1000	600	4,76
21.1202-071	СТ-012 Полка 300x700 окр	30	700	300	2
21.1204-071	СТ-012 Полка 400x700 окр	30	700	400	2,5
21.1206-071	СТ-012 Полка 500x700 окр	30	700	500	3
21.1208-071	СТ-012 Полка 600x700 окр	30	700	600	3,5
21.1201-071	СТ-012 Полка 300x1000 окр	30	1000	300	2,7
21.1203-071	СТ-012 Полка 400x1000 окр	30	1000	400	3,4
21.1205-071	СТ-012 Полка 500x1000 окр	30	1000	500	4,1
21.1207-071	СТ-012 Полка 600x1000 окр	30	1000	600	4,76
21.1209-100	СТ-012 Ребро жесткости на полку	27	996	27	0,6

## Разделитель книг



Изготовлен из металла. Окрашен порошковой краской.

Артикул	Наименование	Габаритные размеры, мм			Вес, кг
		В	Ш	Г	
21.0001-071	Разделитель книг	200	120	150	0,5

## СТ-012 Стойка



Изготовлены из металла толщиной **2 мм**. Окрашены порошковой краской, цвет серый **RAL 7038**. В комплект стойки входят 4 угольника.

Артикул	Наименование	Габаритные размеры, мм			Вес, кг
		В	Ш	Г	
21.1211-071	СТ-012 Стойка 1800 У	1800	35	35	2,1
21.1212-071	СТ-012 Стойка 2000 У	2000	35	35	2,3
21.1213-071	СТ-012 Стойка 2200 У	2200	35	35	2,5
21.1214-071	СТ-012 Стойка 2500 У	2500	35	35	2,8
21.1215-100	СТ-012 Угольник с крепежом, 1 шт.	75	1,5	75	0,05
21.1221-000	СТ-012 Ножка регулировочная с крепежом (2 шт.)	80	48	48	0,3

## СТ-012 Ограничитель



Изготовлены из металла. Окрашены порошковой краской.

Артикул	Наименование	Габаритные размеры, мм			Вес, кг
		В	Ш	Г	
21.1222-071	СТ-012 Ограничитель 300	30	7	295	0,16
21.1223-071	СТ-012 Ограничитель 400	30	7	395	0,21
21.1224-071	СТ-012 Ограничитель 500	30	7	495	0,25
21.1225-071	СТ-012 Ограничитель 600	30	7	595	0,31
21.1226-071	СТ-012 Ограничитель 700	30	696	33	0,37
21.1227-071	СТ-012 Ограничитель 1000	30	996	33	0,39

## Разделитель полок 300



Изготовлен из металла. Окрашен порошковой краской.

Артикул	Наименование	Габаритные размеры, мм			Вес, кг
		В	Ш	Г	
21.0002-071	Разделитель полок 300	283	80	304	1

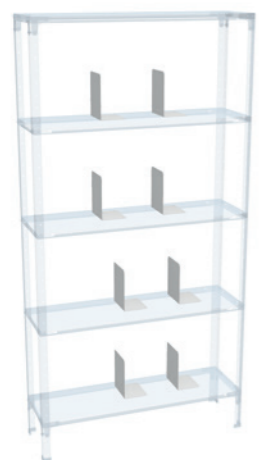

# Стеллаж грузовой ДиКом СТ-023

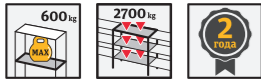

## Максимальная нагрузка на ярус, кг

Рама Высота/глубина, мм	Ширина секции, мм			
	1200	1500	1800	2100
<b>1800/600(800)*</b>	<b>600</b>	<b>600</b>	<b>450</b>	<b>300</b>
<b>1800/300*</b>	<b>400</b>	---	<b>300</b>	---
<b>2000/600(800)*</b>	<b>600</b>	<b>600</b>	<b>450</b>	<b>300</b>
<b>2000/300*</b>	<b>400</b>	---	<b>300</b>	---
<b>2200/600(800)**</b>	<b>550</b>	<b>550</b>	<b>400</b>	<b>300</b>
<b>2200/300**</b>	<b>380</b>	---	<b>300</b>	---
<b>2500/600(800)**</b>	<b>500</b>	<b>500</b>	<b>400</b>	<b>300</b>
<b>2500/300**</b>	<b>325</b>	---	<b>300</b>	---
<b>2700/600(800)**</b>	<b>400</b>	<b>400</b>	<b>350</b>	<b>300</b>
<b>2700/300**</b>	<b>290</b>	---	<b>290</b>	---
<b>3000/600(800)**</b>	<b>300</b>	<b>300</b>	<b>300</b>	<b>300</b>
<b>3000/300**</b>	<b>255</b>	---	<b>255</b>	---

\* Нагрузка на верхний ярус должна составлять не более **50%** от номинального значения максимальной нагрузки на ярус.

\*\* Нагрузка на верхний ярус должна составлять не более **30%** от номинального значения максимальной нагрузки на ярус.

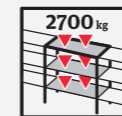

## Максимальная нагрузка на секцию – 2700 кг

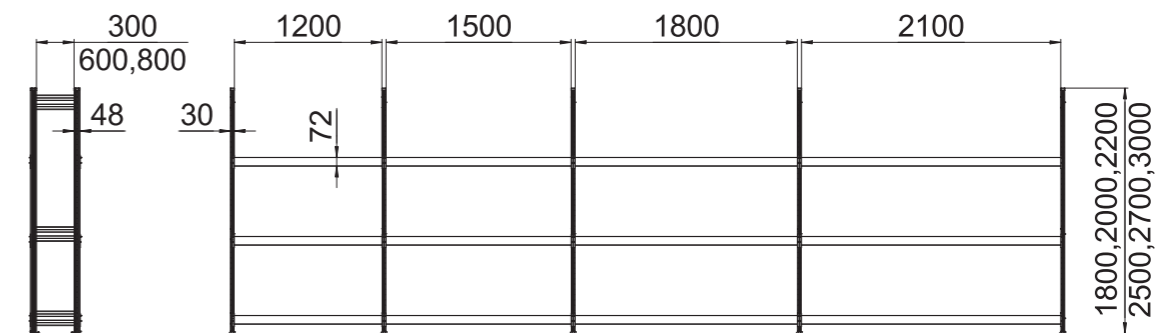

## Элементы стеллажа



1 Стойка рамы

2 Крепление балки к раме

3 Стяжка рамы

4 Подпятник и ярус хранения

## Надежное решение для производства и склада

- Максимальная нагрузка на ярус — до **600 кг**.
- Максимальная нагрузка на секцию — до **2700 кг**.
- Сложный профиль стойки, горизонтальные стяжки и тройные зацепы обеспечивают жесткость конструкции.
- Устанавливается в линию.

# Стеллаж грузовой ДиКом СТ-023

## СТ-023 Ярус хранения



Включает в себя две балки, крепеж для балок, полки и стяжки балок (для длины **1500** по 1 шт. для длины **1800** и **2100** по 2 шт.). Регулировка по высоте с шагом **43 мм**. Балки крепятся к рамам с помощью зацепов, фиксируются саморезами. На балки устанавливаются полки. Балки окрашены порошковой краской, цвет серый **RAL 7038**. Полки двух вариантов: оцинкованные и окрашенные, цвет серый **RAL 7038**.

Артикул	Наименование	Габаритные размеры, мм		
		В	Ш	Г
22.0118-071	СТ-023 Ярус хранения 300/ 1200 Полки окраш.	82	1208	300
22.0118-100	СТ-023 Ярус хранения 300/ 1200 Полки цинк	82	1208	300
22.0119-071	СТ-023 Ярус хранения 300/ 1800 Полки окраш.	82	1817	300
22.0119-100	СТ-023 Ярус хранения 300/ 1800 Полки цинк	82	1817	300
22.0120-071	СТ-023 Ярус хранения 600/ 1200 Полки окраш.	82	1208	600
22.0120-100	СТ-023 Ярус хранения 600/ 1200 Полки цинк	82	1208	600
22.0121-071	СТ-023 Ярус хранения 600/ 1500 Полки окраш.	82	1514	600
22.0121-100	СТ-023 Ярус хранения 600/ 1500 Полки цинк	82	1514	600
22.0122-071	СТ-023 Ярус хранения 600/ 1800 Полки окраш.	82	1817	600
22.0122-100	СТ-023 Ярус хранения 600/ 1800 Полки цинк	82	1817	600
22.0123-071	СТ-023 Ярус хранения 600/ 2100 Полки окраш.	82	2120	600
22.0123-100	СТ-023 Ярус хранения 600/ 2100 Полки цинк	82	2120	600
22.0124-071	СТ-023 Ярус хранения 800/ 1200 Полки окраш.	82	1208	800
22.0124-100	СТ-023 Ярус хранения 800/ 1200 Полки цинк	82	1208	800
22.0125-071	СТ-023 Ярус хранения 800/ 1500 Полки окраш.	82	1514	800
22.0125-100	СТ-023 Ярус хранения 800/ 1500 Полки цинк	82	1514	800
22.0126-071	СТ-023 Ярус хранения 800/ 1800 Полки окраш.	82	1817	800
22.0126-100	СТ-023 Ярус хранения 800/ 1800 Полки цинк	82	1817	800
22.0127-071	СТ-023 Ярус хранения 800/ 2100 Полки окраш.	82	2120	800
22.0127-100	СТ-023 Ярус хранения 800/ 2100 Полки цинк	82	2120	800

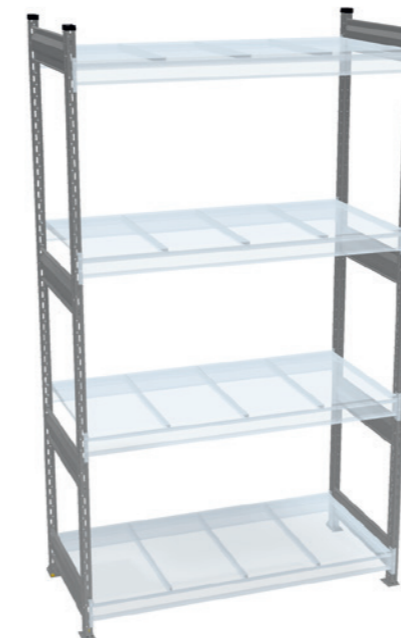

## СТ-023 Рама



Два варианта: оцинкованная и окрашенная порошковой краской, цвет серый **RAL 7038**.

Артикул	Наименование	Габаритные размеры, мм			Вес, кг
		В	Ш	Г	
22.0100-071	СТ-023 Рама 1800x300	1800	30	300	4,58
22.0100-100	СТ-023 Рама 1800x300 цинк	1800	30	300	4,54
22.0101-071	СТ-023 Рама 1800x600	1800	30	600	5,57
22.0101-100	СТ-023 Рама 1800x600 цинк	1800	30	600	5,57
22.0102-071	СТ-023 Рама 1800x800	1800	30	800	6,20
22.0102-100	СТ-023 Рама 1800x800 цинк	1800	30	800	6,16
22.0103-071	СТ-023 Рама 2000x300	2000	30	300	4,94
22.0103-100	СТ-023 Рама 2000x300 цинк	2000	30	300	4,90
22.0104-071	СТ-023 Рама 2000x600	2000	30	600	5,93
22.0104-100	СТ-023 Рама 2000x600 цинк	2000	30	600	5,89
22.0105-071	СТ-023 Рама 2000x800	2000	30	800	6,56
22.0105-100	СТ-023 Рама 2000x800 цинк	2000	30	800	6,52
22.0106-071	СТ-023 Рама 2200x300	2200	30	300	5,68
22.0106-100	СТ-023 Рама 2200x300 цинк	2200	30	300	5,64
22.0107-071	СТ-023 Рама 2200x600	2200	30	600	7,00
22.0107-100	СТ-023 Рама 2200x600 цинк	2200	30	600	6,96
22.0108-071	СТ-023 Рама 2200x800	2200	30	800	7,84
22.0108-100	СТ-023 Рама 2200x800 цинк	2200	30	800	7,80
22.0109-071	СТ-023 Рама 2500x300	2500	30	300	6,22
22.0109-100	СТ-023 Рама 2500x300 цинк	2500	30	300	6,18
22.0110-071	СТ-023 Рама 2500x600	2500	30	600	7,54
22.0110-100	СТ-023 Рама 2500x600 цинк	2500	30	600	7,50
22.0111-071	СТ-023 Рама 2500x800	2500	30	800	8,38
22.0111-100	СТ-023 Рама 2500x800 цинк	2500	30	800	8,34
22.0112-071	СТ-023 Рама 2700x300	2700	30	300	6,96
22.0112-100	СТ-023 Рама 2700x300 цинк	2700	30	300	6,90
22.0113-071	СТ-023 Рама 2700x600	2700	30	600	8,61
22.0113-100	СТ-023 Рама 2700x600 цинк	2700	30	600	8,55
22.0114-071	СТ-023 Рама 2700x800	2700	30	800	9,66
22.0114-100	СТ-023 Рама 2700x800 цинк	2700	30	800	9,60
22.0115-071	СТ-023 Рама 3000x300	3000	30	300	7,50
22.0115-100	СТ-023 Рама 3000x300 цинк	3000	30	300	7,44
22.0116-071	СТ-023 Рама 3000x600	3000	30	600	9,15
22.0116-100	СТ-023 Рама 3000x600 цинк	3000	30	600	9,09
22.0117-071	СТ-023 Рама 3000x800	3000	30	800	10,20
22.0117-100	СТ-023 Рама 3000x800 цинк	3000	30	800	10,14

# Стеллаж грузовой ДиКом СТ-031



Возможно исполнение всех элементов и аксессуаров с антистатическими свойствами



## Максимальная нагрузка на полку, кг

Без ребра жесткости	Шириной 1300 с ребром жесткости	Шириной 1000 с ребром жесткости
200	250	300



## Максимальная нагрузка на секцию, кг

По ГОСТ Р 56356-2015	По ГОСТ Р 57381-2017		
	На одиночную секцию	На крайние секции при установке «в линию»	На внутренние секции при установке «в линию»
1000	800	1000	1200



## Толщина металла, мм

Стойка, мм	Полка, мм	Ребра жесткости, мм
1,2	0,8	0,8

## Схема установки стеллажа СТ-031

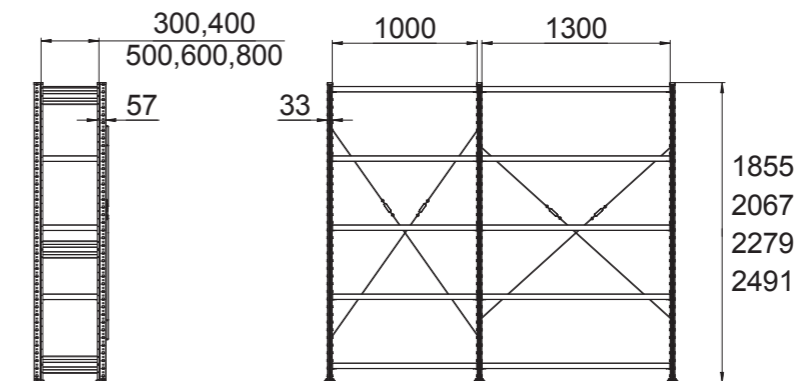

## Оптимальное соотношение цена/качество

- Максимальная нагрузка на полку — до 300 кг.
- Максимальная нагрузка на секцию — до 1200 кг.
- Собирается без метизов и использования инструмента.
- Раскосная система на каждой секции для жесткости стеллажа.
- Устанавливается в линию.

## Оригинальный профиль полки

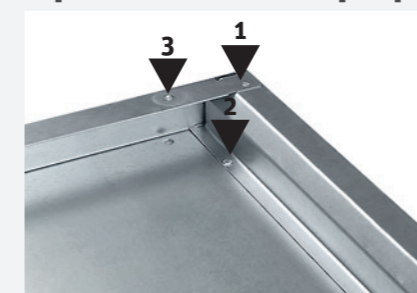

Вид полки изнутри

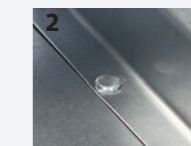

Жесткая заделка угла (Clinch) и завальцовка краев полки

# Стеллаж грузовой ДиКом СТ-031

Возможно исполнение всех элементов и аксессуаров с антистатическими свойствами



## СТ-031 Полка цинк

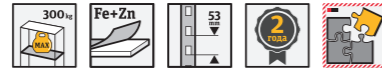

Максимальная нагрузка — **200 кг**. При установке ребра жесткости — **250 кг (1300 мм)** и **300 кг (1000 мм)**. Изготовлены из оцинкованного металла. Крепятся на зацепы. Регулируются по высоте с шагом **53 мм**.



Артикул	Наименование	Габаритные размеры, мм			Вес, кг
		В	Ш	Г	
22.3101-100	СТ-031 Полка 300x1000 цинк	38	1000	296	3,49
22.3102-100	СТ-031 Полка 400x1000 цинк	38	1000	396	4,2
22.3103-100	СТ-031 Полка 500x1000 цинк	38	1000	496	5
22.3104-100	СТ-031 Полка 600x1000 цинк	38	1000	596	5,6
22.3105-100	СТ-031 Полка 800x1000 цинк	38	1000	796	7,1
22.3106-100	СТ-031 Полка 300x1300 цинк	39	1300	296	3,3
22.3107-100	СТ-031 Полка 400x1300 цинк	39	1300	396	5,5
22.3108-100	СТ-031 Полка 500x1300 цинк	39	1300	496	6,3
22.3109-100	СТ-031 Полка 600x1300 цинк	39	1300	596	7,1
22.3110-100	СТ-031 Полка 800x1300 цинк	39	1300	796	8,9
22.3164-100	СТ-031 Ребро жесткости на полку 1000	35	998	35	1,4
22.3165-100	СТ-031 Ребро жесткости на полку 1300	35	1298	35	1,8

## СТ-031 Раскосная система



Устанавливается на каждую секцию стеллажа.

Артикул	Наименование	Габаритные размеры, мм			Вес, кг
		В	Ш	Г	
22.3163-100	СТ-031 Раскосная система	1800	25	25	0,7



## СТ-031 Разделитель полок



Металлический разделитель надевается на полку. Для глубины **500** и **600 мм**.

Артикул	Наименование	Габаритные размеры, мм			Вес, кг
		В	Ш	Г	
22.3161-100	СТ-031 Разделитель полок 500/200 цинк	200	2	500	1
22.3162-100	СТ-031 Разделитель полок 600/200 цинк	200	2	600	1,5

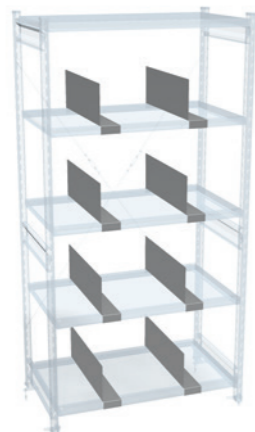

## СТ-031 Рама цинк



В комплект рамы входят две стойки выбранной высоты, подпятники, стяжки, крепеж, заглушки. Рама оцинкованная.



Артикул	Наименование	Габаритные размеры, мм			Вес, кг
		В	Ш	Г	
22.0200-100	СТ-031 Рама 1855x300 цинк	1855	33	300	6,2
22.0205-100	СТ-031 Рама 2067x300 цинк	2067	33	300	6,7
22.0210-100	СТ-031 Рама 2279x300 цинк	2279	33	300	7,6
22.0215-100	СТ-031 Рама 2491x300 цинк	2491	33	300	8,2
22.0201-100	СТ-031 Рама 1855x400 цинк	1855	33	400	6,2
22.0206-100	СТ-031 Рама 2067x400 цинк	2067	33	400	6,7
22.0211-100	СТ-031 Рама 2279x400 цинк	2279	33	400	7,6
22.0216-100	СТ-031 Рама 2491x400 цинк	2491	33	400	8,2
22.0202-100	СТ-031 Рама 1855x500 цинк	1855	33	500	6,9
22.0207-100	СТ-031 Рама 2067x500 цинк	2067	33	500	7,4
22.0212-100	СТ-031 Рама 2279x500 цинк	2279	33	500	8,6
22.0217-100	СТ-031 Рама 2491x500 цинк	2491	33	500	9,1
22.0203-100	СТ-031 Рама 1855x600 цинк	1855	33	600	7,2
22.0208-100	СТ-031 Рама 2067x600 цинк	2067	33	600	7,7
22.0213-100	СТ-031 Рама 2279x600 цинк	2279	33	600	8,9
22.0218-100	СТ-031 Рама 2491x600 цинк	2491	33	600	9,5
22.0204-100	СТ-031 Рама 1855x800 цинк	1855	33	800	7,9
22.0209-100	СТ-031 Рама 2067x800 цинк	2067	33	800	8,4
22.0214-100	СТ-031 Рама 2279x800 цинк	2279	33	800	9,9
22.0219-100	СТ-031 Рама 2491x800 цинк	2491	33	800	10,5

## СТ-031 Панель торцевая

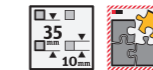

Панель закрывает торец стеллажа. На перфорированную панель можно навесить аксессуары. Окрашена порошковой краской, цвет серый **RAL 7038**.



Артикул	Наименование	Габаритные размеры, мм			Вес, кг
		В	Ш	Г	
22.3168-011	СТ-031 Панель торцевая 1008x600	1008	598	37	7,1
22.3169-011	СТ-031 Панель торцевая 1008x600 перф.	1008	598	37	6,6

## Стеллажи мобильные СДМ

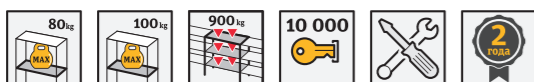

### Экономия площади помещения до 70%

- > Максимальная нагрузка на полку — до **80 кг**
- > Максимальная нагрузка на секцию — до **900 кг**.
- > Надежная сварная рама мобильного основания
- > Плавное раскрытие секций, без перекосов и сбоев.

## Стеллажи/Стеллажи мобильные СДМ

### Стеллаж ДиКом СДМ (с боковой панелью и штурвал-ручкой)



Максимальная нагрузка на полку — **80 кг.**

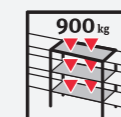

Максимальная нагрузка на секцию — **900 кг**



### Стеллаж ДиКом СДМ на базе СТ-012

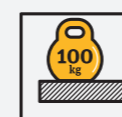

Максимальная нагрузка на полку — **100 кг.**

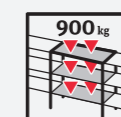

Максимальная нагрузка на секцию — **900 кг**





# Стеллажи мобильные СДМ

## СДМ-\*\* Стеллаж мобильный ДиКом

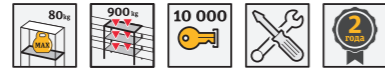

Максимальная нагрузка — **80 кг** на полку, **900 кг** на секцию. От 2 до 6 секций в глубину (первая цифра в наименовании). Изготавливаются с 6 и 7 ярусами (вторая цифра в наименовании). Полки регулируются с шагом **25 мм**. Устанавливаются на рельсы (приобретаются отдельно), передвигаются по ним с помощью штурвала механического привода. Вы можете выбрать управление штурвалом-ручкой или штурвалом-колесом. Окрашены порошковой краской, цвет серый **RAL 7038**.

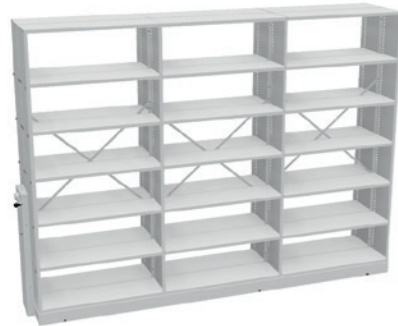

Артикул	Наименование	Габаритные размеры, мм			Вес, кг
		В	Ш	Г	
24.0200-071	СДМ-26 Стеллаж мобильный	2275	2073	610	164,5
24.0201-071	СДМ-36 Стеллаж мобильный	2275	3076	610	234,1
24.0202-071	СДМ-46 Стеллаж мобильный	2275	4079	610	303,6
24.0203-071	СДМ-56 Стеллаж мобильный	2275	5082	610	373,2
24.0204-071	СДМ-66 Стеллаж мобильный	2275	6085	610	442,8
24.0205-071	СДМ-27 Стеллаж мобильный	2610	2073	610	181,2
24.0206-071	СДМ-37 Стеллаж мобильный	2610	3076	610	258,1
24.0207-071	СДМ-47 Стеллаж мобильный	2610	4079	610	335
24.0208-071	СДМ-57 Стеллаж мобильный	2610	5082	610	411,9
24.0209-071	СДМ-67 Стеллаж мобильный	2610	6085	610	488,8

## СДС-\*\* Стеллаж стационарный ДиКом

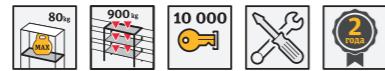

Максимальная нагрузка — **80 кг** на полку, **900 кг** на секцию. Секции устанавливаются у стены. От 2 до 6 секций в глубину (первая цифра в наименовании). Изготавливаются с 6 и 7 ярусами (вторая цифра в наименовании). Полки регулируются с шагом **25 мм**. Окрашены порошковой краской, цвет серый **RAL 7038**.

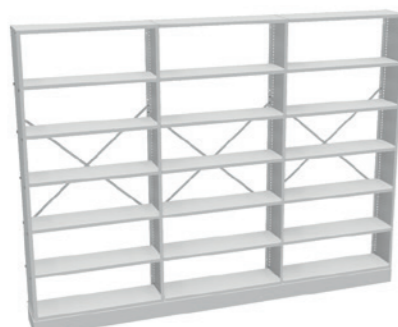

Артикул	Наименование	Габаритные размеры, мм			Вес, кг
		В	Ш	Г	
24.0210-071	СДС-26 Стеллаж стационарный	2290	2016	308	73,7
24.0211-071	СДС-36 Стеллаж стационарный	2290	3019	308	107,7
24.0212-071	СДС-46 Стеллаж стационарный	2290	4022	308	141,8
24.0213-071	СДС-56 Стеллаж стационарный	2290	5025	308	175,8
24.0214-071	СДС-66 Стеллаж стационарный	2290	6028	308	209,9
24.0215-071	СДС-27 Стеллаж стационарный	2625	2016	308	82,1
24.0216-071	СДС-37 Стеллаж стационарный	2625	3019	308	119,8
24.0217-071	СДС-47 Стеллаж стационарный	2625	4022	308	157,5
24.0218-071	СДС-57 Стеллаж стационарный	2625	5025	308	195,2
24.0219-071	СДС-67 Стеллаж стационарный	2625	6028	308	232,9

СДС-36 Стеллаж стационарный

СДМ-36 Стеллаж мобильный

СДМ Полка

СДМ-16 Дверь

Рельс антипрокидывателя

Упор

СДМ Рама дополнительная

СДМ Полка нижняя

СДМ Рама

Карман для реестра

СДС Рама дополнительная

СДС Рама

Фальшпол

Направляющая для въезда

Штурвал-колесо

Фальшпанель

Штурвал-ручка

СДМ Рама дополнительная

СДМ Полка нижняя

СДМ Рама

СДМ Панель боковая

СДМ-3 Рама (СТ-012) Стеллаж мобильный

СТ-012 Полка 300×1000

СТ-012 Стойка

Рельс антипрокидывателя

Упор

СДМ Рама дополнительная

СДМ Полка нижняя

СДМ Рама

СДС-3 Рама (СТ-012) Стеллаж стационарный

СДС Рама дополнительная

СДС Рама

Направляющая для въезда

Фальшпол

Штурвал-ручка

# Система каталогов ДиКом



## Большой каталог

Вся информация об изделиях и их элементах собрана в большом каталоге ДиКом.

Вы можете скачать его на [shop.dikom.ru](http://shop.dikom.ru)

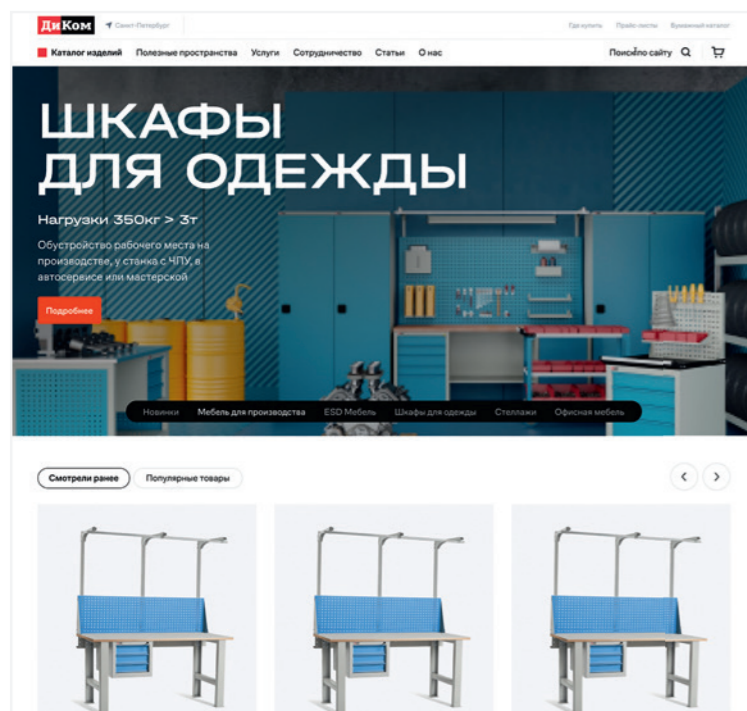

## Официальный сайт

Актуальные цены, каталог изделий, готовые решения, новости, полезные статьи — на сайте [dikom.ru](http://dikom.ru) и [shop.dikom.ru](http://shop.dikom.ru)

## Мебель для производства

Все для оснащения производства, цеха, мастерской. Верстаки, инструментальные тумбы, шкафы и аксессуары серий **ВЛ-К**, **ВЛ** и **ВС**, а также шкафы для раздевалок и стеллажи.



## Антистатическое оснащение (ESD)

Рабочие столы, подкатные стойки и тележки, система хранения для электромонтажного производства, в том числе с антистатическими свойствами **ESD**. Представлены серии **СР-М**, **СР** и **ВС-К**, а также изделия серии **ВЛ** в антистатическом исполнении.



## Для гардероба и офиса

Металлическая мебель для офисов, архивов, раздевалок: архивные и офисные шкафы, рабочие места, картотеки и файловые шкафы, а также гардеробные шкафы и архивные стеллажи.

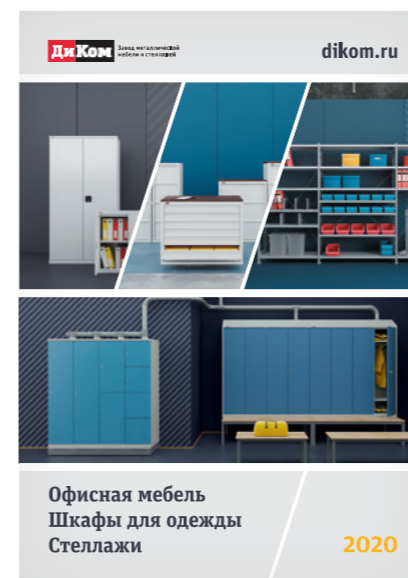

**Сделано  
в Санкт-Петербурге**

**ДиКом**

**dikom.shop**